

The Midea logo is displayed in white on a blue rectangular background. It consists of a stylized circular icon followed by the word "Midea" in a sans-serif font.

КАТАЛОГ КЛИМАТИЧЕСКОГО ОБОРУДОВАНИЯ

БЫТОВОЕ И КОММЕРЧЕСКОЕ НАЗНАЧЕНИЕ

2021

СОДЕРЖАНИЕ

О компании	3
«Облачный кондиционер»	6
Программы обслуживания клиентов.....	8

Сплит-системы

Inverter Quattro™.....	12
Комфорт по заказу	14
Максимальная эффективность	22
Высокая надежность	28
Для вашего здоровья	32
Хладагент R32.....	35

BREEZELESS Настенный тип, Full DC Inverter, R32	36
--	----

PARAMOUNT INVERTER

Настенный тип, Full DC Inverter, R32.....	40
---	----

UNLIMITED INVERTER

Настенный тип, Full DC Inverter, R32.....	44
---	----

PARAMOUNT Настенный тип, on/off, R410A	48
---	----

UNLIMITED Настенный тип, on/off, R410A.....	52
--	----

Сводная таблица режимов и функций	56
---	----

Мульти-сплит-системы

NEOLIGHT 1-2 комнаты.....	60
----------------------------------	----

NEOFLEXI 3,4,5 комнат.....	60
-----------------------------------	----

Сводная таблица режимов и функций.....	68
--	----

Полупромышленные кондиционеры

Система Full DC Inverter	62
Передовые технологии.....	74
Технология снижения шума	76
Высокий стандарт как вызов.....	78

MCD1 Кассетный тип, Full DC Inverter, R32	80
--	----

MCA3U Кассетный тип 600x600, Full DC Inverter, R32	84
---	----

MTI(U) Канальный тип средненапорный, Full DC Inverter, R32....	88
---	----

MUE(U) Напольно-потолочный тип, Full DC Inverter, R32	92
--	----

MCD Кассетный тип, on/off, R410A.....	96
--	----

MCA3 Кассетный тип 600x600, on/off, R410A	100
--	-----

MTI Канальный тип средненапорный, on/off, R410A.....	104
---	-----

MHG Канальный тип высоконапорный, on/off, R410A	108
--	-----

MUE Напольно-потолочный тип, on/off, R410A.....	112
--	-----

MFYA Колонный тип, DC Inverter, R410A.....	116
---	-----

MFPA Колонный тип, on/off, R410A	120
---	-----

MFJ Колонный тип, on/off, R410A.....	124
---	-----

MFM Колонный тип, on/off, R410A.....	128
---	-----

MFGD Колонный тип, on/off, R410A.....	132
--	-----

Сводная таблица режимов и функций.....	136
--	-----

Моноблочный кондиционер

MPPDB Мобильный кондиционер, on/off, R410A	140
---	-----

Пульты дистанционного управления.....	142
---------------------------------------	-----



Midea Group

Мировой технологический лидер

- Основана в **1968**
- Мировой лидер во всех отраслях бытового потребления, систем кондиционирования, отопления и промышленной автоматизации
- Общий доход **42.3** млрд. долларов
- Экспорт в более чем **200** стран
- В 2020 году **27 место** в рейтинге Top-100 Brand Finance самых ценных технологических брендов





Компания N1 в мире по обработке воздуха

- 11 глобальных производственных баз
- Годовая мощность **67 миллионов комплектов устройств** для обработки воздуха
- **Полный спектр бытовых кондиционеров:** сплит-системы, коммерческого назначения, оконные, мобильные, осушители
- **Крупнейшие и самые современные производственные линии CKD и SKD в Китае**

- **300 миллионов долларов США** годовых инвестиций
- **Более 1000 сотрудников отдела исследований и разработок, 89 технологических лабораторий**, включая Midea & Toshiba-Carrier R410A DC Inverter Lab и Midea-Emerson Digital Scroll / Scroll Heating Application Lab
- **Более 6000** глобальных патентов
- **3000 инженеров** и инспекторов, контролирующих управление системой качества, выбор надежных поставщиков, входящий / конечный контроль качества процессов, а также улучшение обслуживания клиентов
- **35** мировых сертификатов качества



- **Более 40** международных наград за дизайн



* Источник Euromonitor International (Shanghai) Limited; Consumer Appliances 21ed, retail volume sales in unit, 2020 data.



«ОБЛАЧНЫЙ КОНДИЦИОНЕР»

В последнее время технологии комфорта ушли далеко вперед. По сути, каждый современный кондиционер – это технически совершенный продукт. Пришло время программам покупки, обслуживания и управления сделать такой же шаг навстречу.

Программа «Облачный кондиционер» – это будущее, которое уже наступило.

Вы покупаете сам Облачный кондиционер по выгодной цене, а затем подключаете его к Облачному сервису Даичи.

Облачный – значит лёгкий благодаря комфортной стоимости

Покупка Облачного кондиционера – легка и комфортна. Вы можете выгодно приобрести модель Облачного кондиционера Midea примерно за половину ее стоимости, а затем, после установки, подключить ее к подписке на Облачный сервис Даичи.

Breezeless

R-32 FULL DC INVERTER

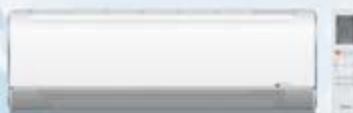

МОДЕЛЬ	ОБЫЧНЫЙ КОНДИЦИОНЕР	ОБЛАЧНЫЙ КОНДИЦИОНЕР	
		Розничная цена*	Стоимость*
MSFA-09N8D6-I/MSFA-09N8D6-O	67 989 Р	39 999 Р	4 999 Р
MSFA-12N8D6-I/MSFA-12N8D6-O	70 989 Р	41 999 Р	5 499 Р

Unlimited

R410A ON/OFF



МОДЕЛЬ	ОБЫЧНЫЙ КОНДИЦИОНЕР	ОБЛАЧНЫЙ КОНДИЦИОНЕР	
		Розничная цена*	Стоимость*
MSAG2-07HRN1-I/MSAG2-07HRN1-O	28 989 Р	16 999 Р	2 999 Р
MSAG2-09HRN1-I/MSAG2-09HRN1-O	30 989 Р	17 999 Р	3 499 Р
MSAG2-12HRN1-I/MSAG2-12HRN1-O	37 989 Р	21 999 Р	3 999 Р
MSAG2-18HRN1-I/MSAG2-18HRN1-O	55 989 Р	33 999 Р	4 599 Р
MSAG2-24HRN1-I/MSAG2-24HRN1-O	72 989 Р	46 999 Р	4 999 Р

* Дистрибьютор имеет право изменить цены без предварительного уведомления.

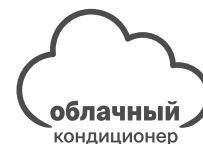

Что дает подписка на Облачный сервис Даичи?

Облачный – значит лёгкий благодаря мобильному управлению

Подписка на «Облачные сервисы Даичи» объединила сразу несколько программ, создающих дополнительный комфорт.

Прежде всего, это мобильное управление. В Облачном кондиционере предустановлен Wi-Fi-контроллер Daichi. Загрузите мобильное приложение Daichi Comfort, и ваш смартфон или ноутбук превратится в интеллектуальный пульт для всех систем кондиционирования, установленных на ваших объектах.

Мобильное управление наделяет любой кондиционер функциями премиум-класса:

- Возможность управления через интернет из любой точки мира, в т.ч. с помощью голосового помощника (Алиса, Маруся и других);
- Персонализированные кнопки для использования заранее заданных вами режимов и сценариев;
- Установка таймеров, составление расписаний, включение/отключение на основе данных геолокации и многое другое;
- Одно мобильное приложение может контролировать все объекты и помещения.

Благодаря мобильному управлению взаимодействие с кондиционером переходит на облачный – а иногда и заоблачный уровень. Например, функция «Геолокация» позволяет автоматически включать или выключать кондиционеры при вашем приближении или удалении от дома на заданное вами расстояние. А Яндекс Алиса включит кондиционер по голосовой команде.

Сервис «Мобильное управление» работает через приложение Daichi Comfort (AppStore, GooglePlay) или веб-интерфейс.

Мобильное управление реализовано с помощью установки в кондиционер контроллера Daichi. Контроллер Daichi обеспечивает дистанционный доступ ко всем параметрам климатической системы и полное управление её внешними и внутренними блоками. Приложение обменивается с контроллером информацией и командами через специальный облачный сервер Даичи.

Облачный – значит лёгкий благодаря постоянной заботе

Облачный кондиционер подключен к централизованной службе Даичи, ведущей дистанционный мониторинг параметров его работы. Такое подключение позволяет в режиме онлайн выявлять неполадки, диагностировать их и сообщать владельцу.

По желанию владельца проводится платное сервисное обслуживание или ремонт.

Кроме того, консультационный центр Даичи доступен как по телефону, так и из самого мобильного приложения.

Облачный – значит лёгкий благодаря высокому качеству продукта

Облачные кондиционеры Midea обладают надежностью и высокими потребительскими характеристиками. Для Облачных кондиционеров, мы уверенно даем дополнительный год гарантии, поскольку это лучшие модели, которые будут служить верой и правдой своему владельцу.

В самом деле, ведь благодаря ежегодной подписке, и владелец, и провайдер Облачного сервиса, компания Даичи, заинтересованы в том, чтобы кондиционер служил долгие годы верой и правдой.

Переходите на современный уровень комфорта,
подключайтесь к программе **«Облачный кондиционер»!**

ПРОГРАММЫ ОБСЛУЖИВАНИЯ КЛИЕНТОВ

Для кондиционеров Midea разработаны специальные программы постпродажного обслуживания клиентов, которые поддерживаются инженерным центром дистрибьютора.

Программа «Климат онлайн»



Программа «Климат онлайн» — это подписка на интернет-подключение кондиционера к службе дистанционного мониторинга параметров оборудования.



Листовка
«Климат онлайн»

Центр мониторинга «Даичи» принимает сигналы о состоянии кондиционера, узнает о неполадках, проводит дистанционную диагностику, оператор сервисной службы связывается с владельцем кондиционера, предлагая ему устранить неполадки.

Предложение доступно по годовой подписке
Обслуживание и регламентные работы оплачиваются по прейскуранту.

Необходимое оборудование

Для подключения онлайн-мониторинга для сплит/мульти-сплит-систем или систем Sky Air во внутренний блок кондиционера необходимо установить Wi-Fi-контроллер Daichi DW11/DW01.

Для подключения услуги для систем VRF необходимо установить сетевой контроллер Daichi DCM-NET/BMS-01.



Wi-Fi-контроллер
для сплит-систем



Для централизованного
управления климатическими
системами

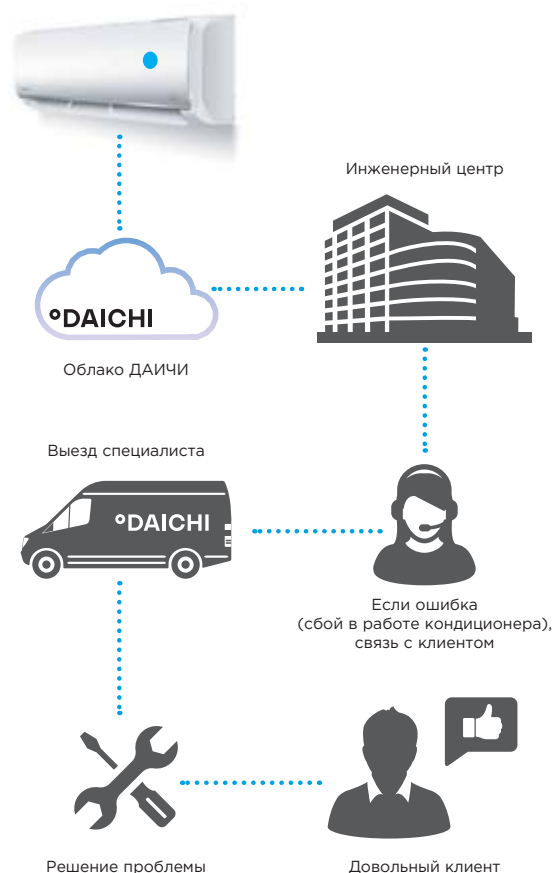

Программа «Мой комфорт»



Мой комфорт – это подписка на бесперебойную работу кондиционера независимо от срока его эксплуатации. Подписка на программу «Мой комфорт» предлагается в трех вариантах.



Листовка
«Мой комфорт»

Мой комфорт Премиум

Абонентская плата по принципу «ВСЕ ВКЛЮЧЕНО»!

При обнаружении неполадок по причине естественного износа или заводского брака блок кондиционера или его часть отремонтируют или заменят без дополнительной оплаты независимо от срока службы кондиционера. Работы выполнят в течение двух рабочих дней в удобное для клиента время.

При наличии установленного контроллера Daichi, услуга предусматривает круглосуточный онлайн прием и анализ диагностических сигналов кондиционера в центре мониторинга Даичи. Неполадки диагностируются и устраняются в удобное для владельца время в течение двух рабочих дней без дополнительной оплаты.

Кроме того, в услугу входит ежегодное бесплатное техническое обслуживание кондиционера, включающее его дезинфекцию.

Клиенту также предоставляется консьерж-служба по вопросам климата — личный ассистент, консультирующий по телефону.

И наконец, через 7 лет с момента установки, вы сможете бесплатно поменять свой кондиционер на новую современную модель этого же класса!

Мой комфорт Плюс

В программу входят те же виды услуг, что и в «Мой комфорт Премиум» за исключением обязательного ежегодного сервисного обслуживания (ТО). Сервисное обслуживание можно заказать отдельно за дополнительную плату.

Так же, как и в программе «Мой комфорт Премиум» вы сможете бесплатно поменять проработавший кондиционер на новую современную модель через 7 лет эксплуатации.

Мой комфорт

В программе «Мой комфорт» предоставляются те же виды услуг, что и в «Мой Комфорт Премиум», с той разницей, что без дополнительной оплаты поставляются все запасные части и комплектующие, а работы оплачиваются отдельно по прейскуранту, от которого предоставляется скидка 10%.

Если через 7 лет эксплуатации вы захотите заменить проработавший кондиционер на новую современную модель, то кондиционер предоставят бесплатно, а работы по установке необходимо будет оплатить.

Другими словами, если подписка «Мой комфорт Премиум» сделана по принципу «все включено», то в «Мой комфорт Плюс» ежегодное техническое обслуживание предоставляется за дополнительную оплату, а «Мой комфорт» следует формуле «запчасти и блоки включены», но работы оплачиваются отдельно.

В 2021 году услуга доступна на территории Москвы и Московской области для нового, а также установленного в 2018-2020 гг. оборудования сплит, мульти.

Программу «Мой комфорт» можно приобрести без установки контроллера, в этом случае услуга мониторинга не оказывается.

Более полную информацию вы можете найти на сайте компании-дистрибьютора.



СПЛИТ-СИСТЕМЫ



Inverter Quattro™	12
Комфорт по заказу	14
Максимальная эффективность	22
Высокая надежность	28
Для вашего здоровья	32
Хладагент R32	35
BREEZELESS Настенный тип, Full DC Inverter, R32.....	36
PARAMOUNT INVERTER Настенный тип, Full DC Inverter, R32.....	40
UNLIMITED INVERTER Настенный тип, Full DC Inverter, R32.....	44
PARAMOUNT Настенный тип, on/off, R410A	48
UNLIMITED Настенный тип, on/off, R410A	52
Сводная таблица режимов и функций	56

INVERTER QUATTRO™

Передовая технология Inverter Quattro™ сделала инверторный компрессор Midea одним из лучших компрессоров в мире. При любых условиях инверторные компрессоры Midea работают мощно, эффективно и стабильно.



МОЩНО

**Охладит, когда очень жарко
Согреет, если стало холодно**

Инверторные компрессоры Midea прекрасно работают для охлаждения или обогрева дома, когда на улице от **-25 до 50 °C!**

БЫСТРО

Мгновенно охладит/обогреет

Всего через **6 секунд** компрессор Midea с технологией High Frequency Tech начнет наполнять прохладой ваше жилище, или даст вам согреться в нем.



ЭФФЕКТИВНО

Энергосбережение на высоте

Кондиционеры Midea очень эффективны и позволяют сберечь энергию благодаря алгоритму SmartSave

Компрессор может работать на 3-х ступенях уровня электроэнергии, с технологией GearShift и активным контролем потребления.

СТАБИЛЬНО

Комфорт при стабильной температуре

Технология Inverter Quattro обеспечивает поддержание температуры с точностью до **±0,5°C**

Каждый заслуживает особого внимания

Множество функций, режимов и современных технологий обеспечат и удовлетворят все ваши потребности. Кондиционеры Midea дарят ощущение комфорта и чувство уюта в собственном доме.



Breezeless™*



Стабильная температура



Бесшумная работа



Любимые настройки



Локальный комфорт Follow Me



Объемный воздушный поток



Протяженный воздушный поток

* Безветренный



**Комфорт
по заказу**

Breezeless⁺

Новые ощущения прохлады
Новые технологии охлаждения

ОБЪЕМНАЯ ПРОХЛАДА

Распределение воздушного потока на все 360°

360°



МЯГКОЕ ДУНОВЕНИЕ

7 928 мини-отверстий для
равномерного рассеивания
прохладного воздуха

7928

ВОСПРИЯТИЕ КОМФОРТА

Подвижные двойные дефлекторы TwinFlap

Продуманная конструкция с двумя
заслонками и тремя режимами
контроля

3
режима



Практически бесшумный

Оптимизированная конструкция сделала
кондиционеры еще тише.

МЯГКОЕ ДУНОВЕНИЕ

1,345 + 6,583 = 7,928

внутренняя
заслонка

наружная
заслонка

7928 мини-отверстий сконструированы с целью устранения неприятного воздействия холодного движения воздуха из блока, вы его совершенно не почувствуете.

Каждое отверстие задает свое направление воздушному потоку, сглаживая его. К вам он придет идеально мягким.



Отверстия в форме «песочных часов»



Смягчают и рассеивают прохладный воздушный поток

ОБЪЕМНАЯ ПРОХЛАДА

Воздух подается также и с боковых сторон блока через оригинальные S-образные отверстия. В результате идеальная прохлада окружит вас и погрузит в мир комфорта.

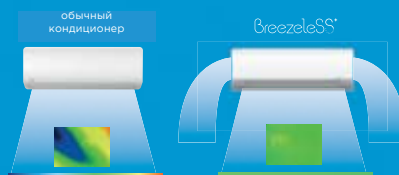

ВОСПРИЯТИЕ КОМФОРТА

Управление двумя заслонками со специально разработанными демпфирующими отверстиями позволят найти наилучший режим для вашего комфорта.



Температура



Скорость
вентилятора



Направление
воздушного
потока

Любимый комфорт

Просто одним нажатием кнопки «Любимые настройки» пользователь получит то, что ему обычно нравится. Система управления Midea все уже запомнила, только наслаждайтесь!

Технология для стабильной температуры

Охлаждение теперь лучше, чем когда-либо

Благодаря использованию технологии Inverter Quattro™, кондиционер Midea будет точно поддерживать желаемую температуру, изменяя скорость компрессора без многократного включения и выключения, поддерживая комфортную температуру в пределах $\pm 0.5^{\circ}\text{C}$.



**Стабильная
температура**

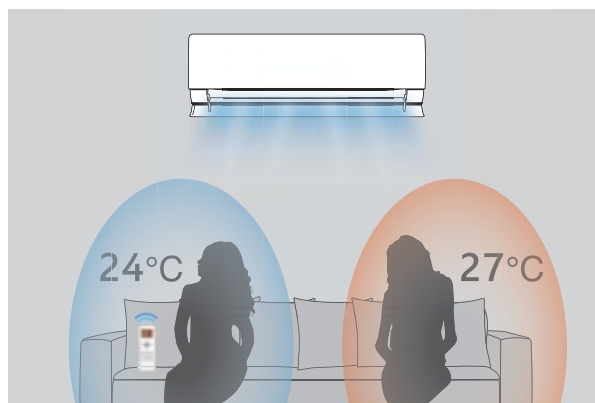

Follow me*

После выбора режима локального микроклимата Follow me на пульте управления вам будет обеспечен самый комфортный температурный режим, окружающий вас.

* Следуй за мной.



Бесшумная работа

При рабочем уровне шума 20 дБА ваш сон станет спокойным, как у ребенка! И даже малозаметное движение воздуха в комнате не доставит вам дискомфорта. Наслаждайтесь комфортным сном!

*Функция реализована в некоторых моделях.

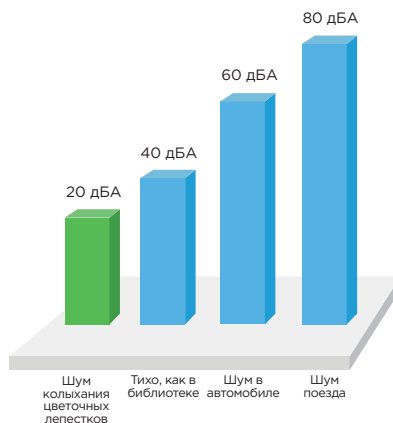

Объемный воздушный поток

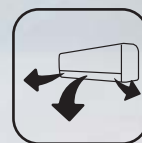

Приятный поток воздуха за счет автоматического качания горизонтальных и вертикальных заслонок равномерно распространяется по всему помещению, достигая даже самых удаленных углов.

Вертикально

60°

Горизонтально

80°



Протяженный воздушный поток

Усовершенствованная конструкция
воздухораспределения вместе с оптимальной
работой вентилятора в турбо-режиме
позволяет воздуху распространяться на
расстояние до 25 м.



25M



Управляй энергией

Функция iECO мгновенно обеспечит ваш дом комфортной температурой и поддержит ее, сокращая потребление энергии за счет новаторской технологии управления альфа-алгоритмов. Гибкий и легкий способ управления уровнем энергопотребления вашего кондиционера достигается благодаря функции GearShift. Как результат, первоклассная производительность кондиционера при минимальном потреблении энергии.



iECO режим



GearShift*

* Электронная регулировка производительности компрессора GearShift

A photograph of a man with a beard, wearing a light blue shirt, holding a young child with curly hair. The child is smiling and looking towards the camera. They are outdoors in a grassy area with trees in the background. A blue rectangular box is overlaid on the top right of the image, containing white text.

Максимальная
эффективность



Сохраняйте спокойствие, экономьте больше

Сэкономьте свои деньги, а также избавьтесь от забот по излишнему энергопотреблению с помощью режима iECO Midea. Просто включите кондиционер Midea и выберите режим «iECO» для энергосберегающего комфорта в течение всей ночи. Благодаря сверхнизкому уровню потребления электроэнергии теперь вы можете наслаждаться спокойным сном.

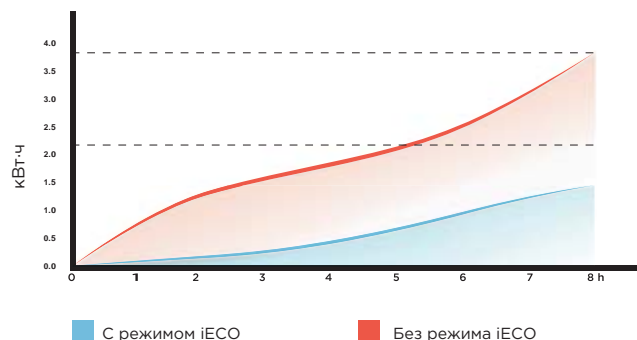

-71%

iECO Mode 

Просто нажмите кнопку iECO, чтобы активировать режим. Кондиционер будет охлаждать в течение 8-часового ночного периода, потребив всего 1 кВт·ч, что позволит сэкономить до 71% энергии.



Алгоритм точного управления

В фирменном режиме Midea iECO теперь используется чип α Energi Chip, поддерживающий самый передовой алгоритм точного управления 4-го поколения. Это позволяет микропроцессору выполнять более точный анализ сигналов, расчет данных и, что более важно, точное прогнозирование требуемой скорости компрессора, чтобы более точно контролировать энергопотребление компрессора Inverter Quattro™ и избежать потерь энергии. Это помогает инверторному компрессору работать более эффективно, сохраняя при этом комфорт.



Сверхнизкая частота, ультрастабильная работа

Inverter Quattro™ поддерживает непрерывную работу компрессора на сверхнизкой частоте 12 Гц. Благодаря алгоритму точного управления сверхстабильная частота достигается при незначительной вибрации, которая снижается до 16 раз.

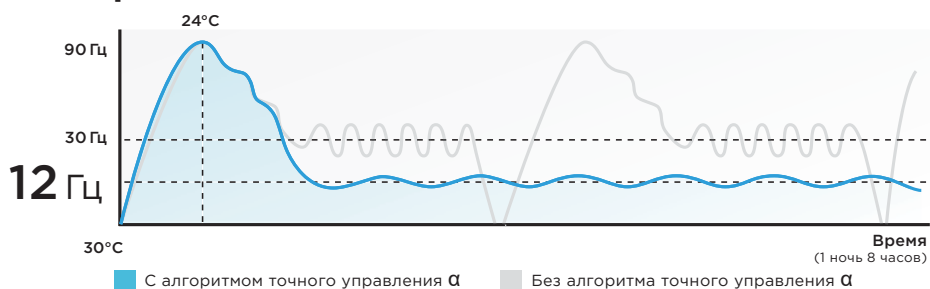



Создан для экономии энергии

Сверхвысокая эффективность кондиционеров Midea также достигается за счет передовых технологий, включающих функцию GearShift, а также высокоэффективную конструкцию лопастей вентилятора и воздуховодов.



Обычная форма лопастей



Лопастей, разработанные Midea с высоким статическим давлением

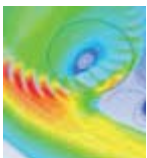

Обычная форма воздушной заслонки

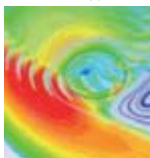

Высокоэффективная форма заслонки

Высокая эффективность

↓30%

Оптимизированный воздушный вентилятор и новый способ организации движения воздуха внутри блока обеспечивают ту же производительность при снижении энергопотребления на 30 % благодаря передовому промышленному дизайну. Это делает кондиционер Midea непревзойденным для экономии энергии.

Потребления мощности уменьшено на 30 % для обработки того же объема воздуха.



Инверторные кондиционеры Midea предлагают три варианта производительности: 50%, 75% и 100%. Вы можете выбрать более низкий уровень мощности для экономии энергии, когда прохлады уже достаточно.

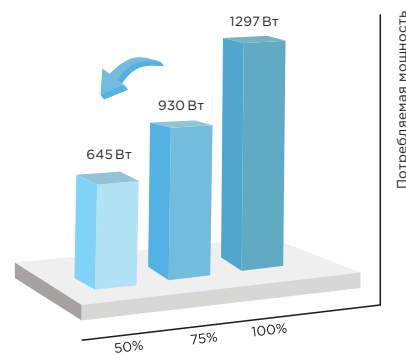

Мы все защитили

Воздействие дождя, соли и песка может привести к коррозии теплообменника, разрушению холодильного контура, засорению дренажных отверстий и другим негативным последствиям.



Оригинальный дизайн
наружного блока



PrimeGuard™



Герметичный короб
платы управления



Внешний корпус
с тройной защитой



Метизы из нержавеющей
стали

**Высокая
надежность**



Максимальная долговечность



Оригинальный дизайн наружного блока



Корпус с ромбовидной кромкой, воздуховыпускная решетка в форме спирали

Архимеда и Т-образная верхняя крышка защищают устройство от дождя или песка, обеспечивая стабильную работу.



Герметичный короб платы управления



Короб с электронными компонентами закрыт водостойкой и

огнестойкой металлической пластиной для защиты от дождя или возгорания.



PrimeGuard™



Система PrimeGuard™ от Midea обеспечивает усиленную

устойчивость к окислению и коррозии, чем у обычных ребер конденсаторов, продлевая срок службы.



**PRIME
GUARD**

- Гидрофильное покрытие
- Антикоррозионное покрытие
- Антикоррозионное покрытие
- Алюминиевый слой

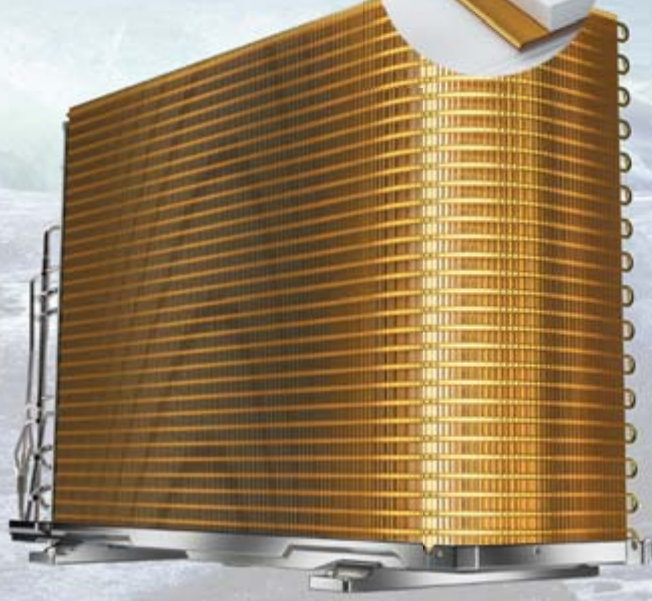

Конденсаторы Midea PrimeGuard™ более устойчивы к окислению и коррозии.



Корпус с тройной защитой



Корпус, внутренние металлические детали и печатная плата наружного блока защищены экраном с тройной защитой CorrodeFREE.

Наружные блоки устойчивы к воздействию влаги, бактерий, соли, кислот и щелочей.



Метизы из нержавеющей стали



Крепежные элементы Midea из нержавеющей стали значительно более устойчивы к воздействию влаги и кислот.

A close-up photograph of a pregnant woman from the chest down to the waist. She is wearing a light blue, short-sleeved button-down shirt. Her hands are gently resting on her pregnant belly. The background consists of horizontal window blinds, with light filtering through them, creating a pattern of light and shadow on her shirt. A solid blue rectangular box is overlaid on the left side of the image, containing white text.

Для вашего
здоровья

Забота о вашем дыхании



Функция самоочистки

Внутренний блок выполняет самоочистку: вентилятор вращается в обратном направлении для удаления конденсата и предотвращения роста бактерий и плесени.

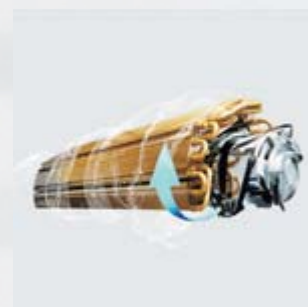

56 °C стерилизация

Высокотемпературная стерилизация эффективно убивает бактерии при 56 °C в течение 30 минут.

Вентилятор вращается в обратном направлении для удаления конденсата, что эффективно предотвращает размножения бактерий и плесени.



Фильтр высокой плотности. Более совершенная очистка воздуха от пыли. Специальный материал задерживает пыль и аллергены, делая воздух чистым.



Фотокаталитический фильтр. Уничтожает органические соединения и эффективно устраняет любые запахи.



Био HEPA фильтр. Технология Био-ферментации помогает избавиться от практически всех бактерий и вирусов, присутствующих в воздухе, а также задерживает пыль и аллергены.



Воздействие на окружающую среду

Благодаря сверхнизкому потенциалу глобального потепления и высокой энергоэффективности кондиционеры Midea для жилых помещений получили сертификат Blue Angel (DER BLAUE ENGEL) от Агентства по охране окружающей среды Германии, который является одним из признанных экологических сертификатов в мире.

R32

Безопаснее для нас и нашей планеты

Midea использует хладагент нового поколения R32 с нулевым воздействием на озоновый слой и наименьшим потенциалом глобального потепления (ПГП). Данный хладагент экологично и высокоэффективно охлаждает с большей производительностью. Также приняты эксклюзивные решения для безопасности эксплуатации устройств.

Энергоэффективность
выше на

10%



Защита от
возгорания



Контроль
утечки



Предохранители
в керамическом
корпусе

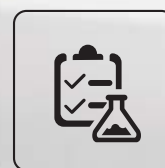

Тесты и
исследования

Сравнение воздействия на окружающую среду

ODP: озоноразрушающая способность | GWP: потенциал глобального потепления

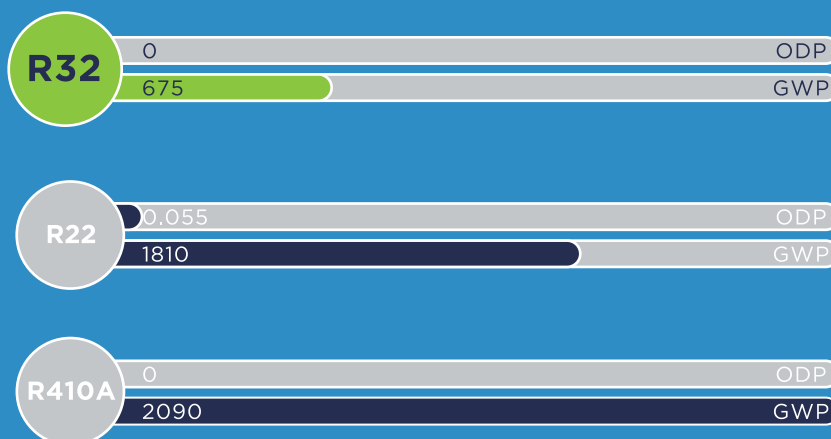

R-32 FULL DC INVERTER

Breezeless

Охлаждение по-новому

MSFA





Также доступен как облачный кондиционер



- Первый в мире способ распределения воздуха TwinFlap™ с 7 928 миниотверстиями специальной формы Matrix
- CoolBoost (ускоренное охлаждение) всего за 6 секунд
- Распределение воздуха на 360° благодаря боковым выходным S-образным отверстиям для воздуха



Листовка



Инструкция по монтажу и эксплуатации

Режимы и функции



Без сквозняка



Энергоэффективность A+++



Обогрев при низких температурах



Breezeless™



iECO режим



Фильтр высокой плотности



Комбинированный фильтр



Био HEPA фильтр



Объемный воздушный поток



Нагрев до 8°C



1-100% контроль скорости вентилятора



GearShift



Стерилизация 56°C



Самоочистка



Тихий внутренний блок



По всему пространству



Контроль влажности



Ночной режим



Турбо охлаждение



Локальный комфорт Follow me



Работа в составе мультисистемы



Автоматическая очистка наружного блока



Wi-Fi Control (опция)

Breezeless

MSFA



MSFA-09N8D6-I



MSFA-09N8D6-O



Daichi Comfort

Скачайте в App Store
или Google Play.



DW01/11-B
(опция)

Технические характеристики

Охлаждение/нагрев

Full DC inverter, R32

ВНУТРЕННИЙ БЛОК			MSFA-09N8D6-I	MSFA-12N8D6-I
НАРУЖНЫЙ БЛОК			MSFA-09N8D6-O	MSFA-12N8D6-O
Производительность	Охлаждение	кВт	2.64 (0.85-3.28)	3.52 (1.32-4.37)
	Нагрев		2.93 (0.79-3.37)	3.81 (0.88-4.54)
Электропитание	Однофазное	В, Гц, Ф	220-240, 50, 1	220-240, 50, 1
	Охлаждение	кВт	0.64 (0.10-1.15)	0.86 (0.13-1.70)
Потребляемая мощность	Нагрев		0.64 (0.07-0.99)	0.95 (0.12-1.55)
	Охлаждение	А	2.8(0.4-5.0)	3.72(0.6-7.4)
Рабочий ток	Нагрев		2.76(0.32-4.32)	4.2(0.5-6.7)
	Охлаждение (SEER)		8.50/A+++	8.50/A+++
Сезонная энергоэффективность / Класс	Нагрев (SCOP)		4.60/A++	4.60/A++
	Охлаждение (EER)		4.10/A	4.10/A
Энергоэффективность/класс	Нагрев (COP)		4.60/A	4.00/A
	Среднее значение	кВт·ч	320.00	430.00
Расход воздуха (макс./сред./мин.)	Внутренний блок	м³/ч	610/500/380	640/520/400
	Внутренний блок	дБА	38/35/19	38.5/35.5/20.5
Габариты (ШxВxГ)	Внутренний блок	мм	940x193x325	940x193x325
	Наружный блок		800x333x554	800x333x554
Вес	Внутренний блок	кг	10.7	10.7
	Наружный блок		29.3	29.3
Хладагент	Тип/заправка	кг	R32/0.69	R32/0.69
	Диаметр для жидкости	мм	6.35	6.35
Трубопровод хладагента	Диаметр для газа		9.52	9.52
	Длина между блоками		25	25
	Перепад высот между блоками	м	10	10
	Охлаждение	°C	-15-50	-15-50
Диапазон рабочих температур	Нагрев		-25-30	-25-30
	В комплекте		RG10N(2HS)/BGEF	RG10N(2HS)/BGEF

Монтажные данные

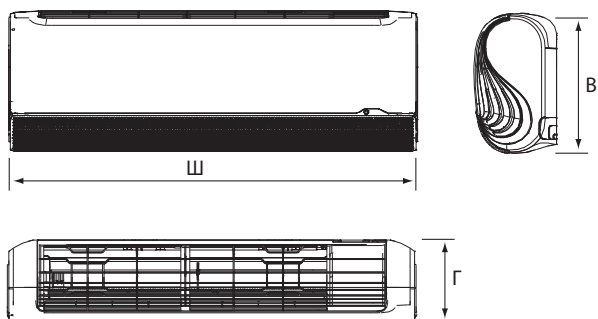

	Габариты (Ш x В x Г)		
	Ш	В	Г
MSFA-09N8D6-I	940	325	193
MSFA-12N8D6-I	940	325	193

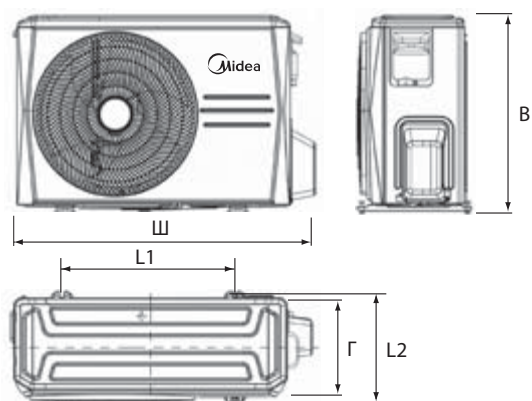

	Габариты (Ш x В x Г)				
	Ш	В	Г	L1	L2
MSFA-09N8D6-O	800	554	333	514	340
MSFA-12N8D6-O	800	554	333	514	340

Блок-схема подключения кондиционера к однофазной сети

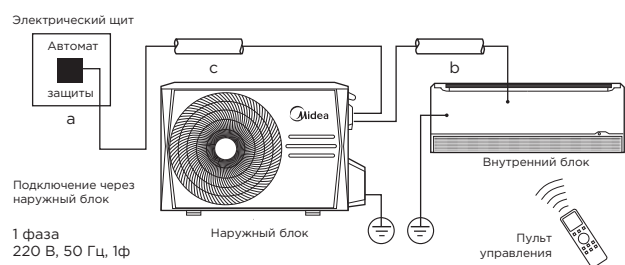

	Макс. рабочий ток, А	Номинал автомата защиты, А	Межблочный кабель, мм ²	Силовой кабель, мм ²
		a	b	c
MSFA-09N8D6-I	10.5	16	5x1.5	3x1.5
MSFA-12N8D6-I	10.5	16	5x1.5	3x1.5

R-32 FULL DC INVERTER

Paramount Inverter

Энергоэффективность и комфорт

MSAG1



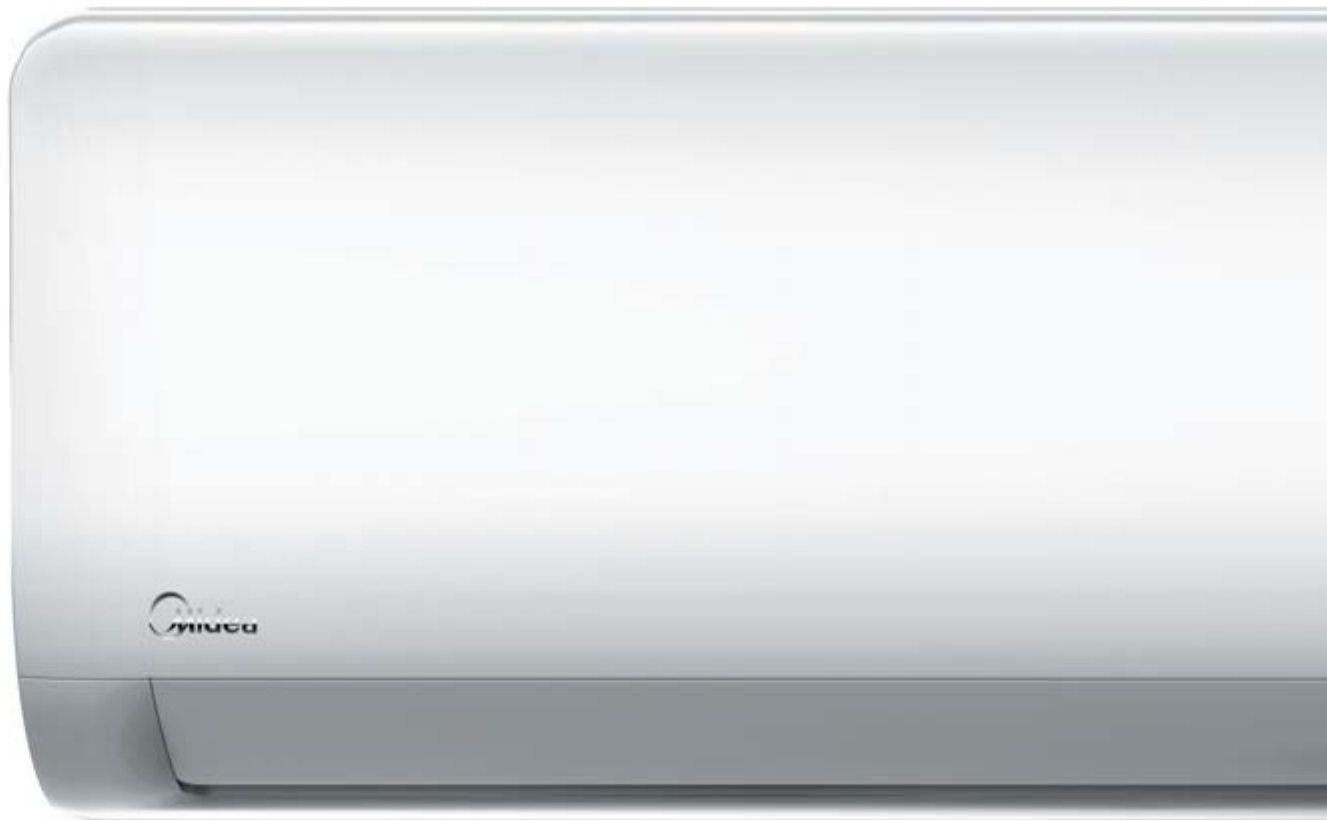

- Экологически безопасный хладагент R-32
- Сезонная энергоэффективность A++ (SEER 7,0)
- Широкий диапазон рабочих температур от -15 до 50 °C
- Повышенная устойчивость к резким перепадам напряжения
- Защита от обмерзания



Листовка



Инструкция по монтажу и эксплуатации



Режимы и функции



iECO режим



Фильтр высокой плотности



Фотокаталитический фильтр



Автоматическое качание заслонки



Нагрев до 8°C



Турбо охлаждение



2 варианта подключения



1 Вт в режиме ожидания*



GearShift*



Стерилизация 56°C*



Самоочистка



Тихий внутренний блок



Таймер



Авторестарт



Контроль влажности



Ночной режим



Обнаружение утечки хладагента



Локальный комфорт Follow me



Автоматическая очистка наружного блока



Wi-Fi Control (опция)

Полный список режимов и функций модели смотри на стр. 56.

* Доступно в моделях MSAG1-18N8D0, MSAG1-24N8D0.

Paramount Inverter

MSAG1



MSAG1-09N8C2-I



MSAG1-09N8C2-O

Daichi Comfort

 Скачайте в App Store
или Google Play.

 DW01/11-B
(опция)

Технические характеристики

Охлаждение/нагрев

Inverter, R32

ВНУТРЕННИЙ БЛОК			MSAG1-07N8C2-I	MSAG1-09N8C2-I	MSAG1-12N8C2-I	MSAG1-18N8D0-I	MSAG1-24N8D0-I
НАРУЖНЫЙ БЛОК			MSAG1-07N8C2-O	MSAG1-09N8C2-O	MSAG1-12N8C2-O	MSAG1-18N8D0-O	MSAG1-24N8D0-O
Производительность	Охлаждение	кВт	2.20 (0.91-2.51)	2.78 (1.17-3.22)	3.37 (1.29-3.84)	5.28 (3.39-5.90)	7.03 (2.11-8.21)
	Нагрев		2.34 (0.70-2.93)	3.22 (0.91-3.75)	3.52 (1.06-4.04)	5.57 (3.10-5.85)	7.33 (1.55-8.21)
Электропитание	Однофазное	В, Гц, Ф	220-240, 50, 1	220-240, 50, 1	220-240, 50, 1	220-240, 50, 1	220-240, 50, 1
	Потребляемая мощность	кВт	0.69 (0.08-1.00)	0.87 (0.10-1.25)	1.05 (0.28-1.39)	1.55 (0.56-2.05)	2.40 (0.42-3.20)
Рабочий ток	Охлаждение	А	3.0(0.35-4.35)	3.6(0.5-5.5)	4.6(1.25-6.1)	6.7(2.4-9)	10.5(1.8-13.9)
	Нагрев		2.8(0.5-5.4)	3.9(0.6-5.85)	4.3(1.3-6.3)	7.6(3.4-8.7)	9.3(1.3-13.5)
Сезонная энергоэффективность/Класс	Охлаждение (SEER)		-	-	-	7.0/A++	6.4/A++
	Нагрев (SCOP)		-	-	-	4.0/A+	4.0/A+
Энергоэффективность/класс	Охлаждение (EER)		3.21/A	3.21/A	3.21/A	3.40/A	2.91/C
	Нагрев (COP)		3.61/A	3.61/A	3.61/A	3.42/B	3.44/B
Годовое энергопотребление	Среднее значение	кВт·ч	345.00	435.00	525.00	775.00	1200.00
Расход воздуха (макс./сред./мин.)	Внутренний блок	м³/ч	500/360/300	500/360/300	506/375/310	800/600/500	1090/770/610
Уровень шума (выс./сред./низ.)	Внутренний блок	дБА	38.5/32.5/23.5	38.5/32.5/23.5	38.5/31/22.5	41/37/20	46/37/21
Габариты (ШxВxГ)	Внутренний блок	мм	726x291x210	726x291x210	726x291x210	969x320x241	1083x336x244
	Наружный блок		720x495x270	720x495x270	720x495x270	874x554x330	955x673x342
Вес	Внутренний блок	кг	8.20	8.20	8.10	11.20	13.60
	Наружный блок		22.80	22.80	23.70	33.50	43.90
Хладагент	Тип/заправка	кг	R32/0.58	R32/0.58	R32/0.54	R32/1.1	R32/1.45
	Диаметр для жидкости	мм	6.35	6.35	6.35	6.35	9.52
Трубопровод хладагента	Диаметр для газа		9.52	9.52	9.52	12.70	15.90
	Длина между блоками		25	25	25	30.00	50.00
	Перепад высот между блоками	м	10	10	10	20.00	25.00
Диапазон рабочих температур	Охлаждение	°C	0-50	0-50	0-50	-15-50	-15-50
	Нагрев		-15-24	-15-24	-15-24	-15-24	-15-24
ИК пульт	В комплекте				RG10A(B2S)/BGEF		

Монтажные данные

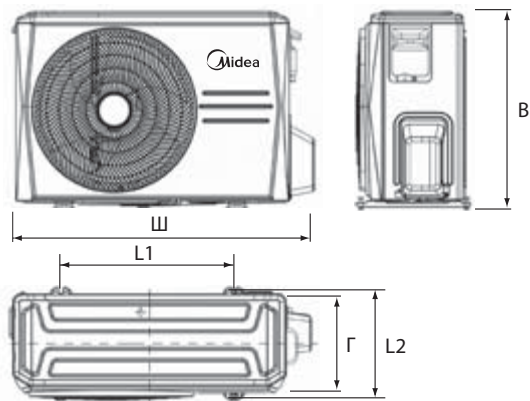
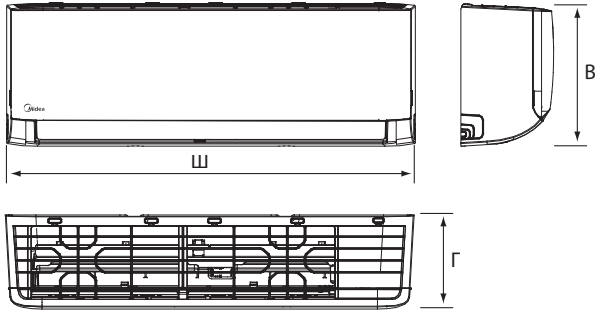

	Габариты (Ш x В x Г)		
	Ш	В	Г
MSAG1-07N8C2-I	726	291	210
MSAG1-09N8C2-I	726	291	210
MSAG1-12N8C2-I	726	291	210
MSAG1-18N8D0-I	969	320	241
MSAG1-24N8D0-I	1083	336	244

	Габариты (Ш x В x Г)				
	Ш	В	Г	L1	L2
MSAG1-07N8C2-O	720	495	270	452	255
MSAG1-09N8C2-O	720	495	270	452	255
MSAG1-12N8C2-O	720	495	270	452	255
MSAG1-18N8D0-O	874	554	330	511	317
MSAG1-24N8D0-O	955	673	342	663	354

Блок-схема подключения кондиционера к однофазной сети

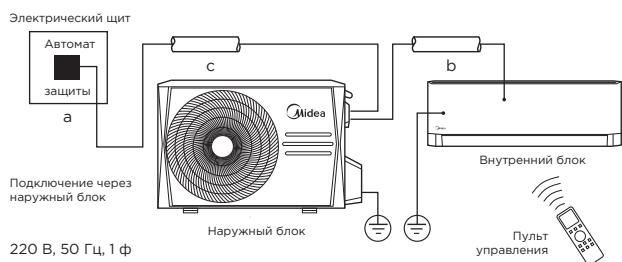
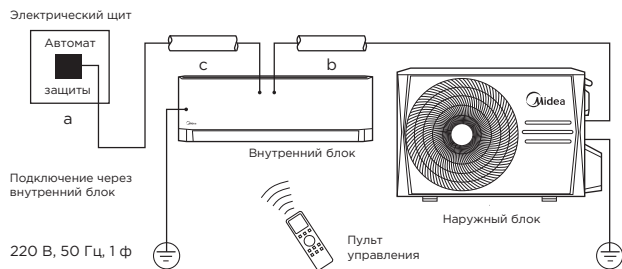

	Макс. рабочий ток, А	Номинал автомата защиты, А	Межблочный кабель, мм ²	Силовой кабель, мм ²
		а	б	с
MSAG1-07N8C2-I	10.5	16	4x1.5	3x1.5
MSAG1-09N8C2-I	10.5	16	4x1.5	3x1.5
MSAG1-12N8C2-I	10.5	16	4x1.5	3x1.5

	Макс. рабочий ток, А	Номинал автомата защиты, А	Межблочный кабель, мм ²	Силовой кабель, мм ²
		а	б	с
MSAG1-18N8D0-I	13	20	5x2.5	3x2.5
MSAG1-24N8D0-I	19	25	5x2.5	3x2.5

R-32 FULL DC INVERTER

Unlimited Inverter

Безграничные возможности для вашего климата

MSAG2





- Экологически безопасный хладагент R-32
- Высокоэффективная инверторная технология Quattro™*
- Охлаждение и обогрев при низкой температуре наружного воздуха до -15 °С*
- Повышенная устойчивость к резким перепадам напряжения
- Защита от обмерзания



Листовка



Инструкция по монтажу и эксплуатации



Режимы и функции



Полный список режимов и функций модели смотри на стр. 56

* Доступно в моделях MSAG2-18N8D0, MSAG2-24N8D0.

Unlimited Inverter

MSAG2



MSAG2-09N8C2-I

MSAG2-09N8C2-O

Daichi Comfort

 Скачайте в App Store
или Google Play.

 DW01/11-B
(опция)

Технические характеристики

Охлаждение/нагрев

ВНУТРЕННИЙ БЛОК			MSAG2-07N8C2-I	MSAG2-09N8C2-I	MSAG2-12N8C2-I	MSAG2-18N8D0-I	MSAG2-24N8D0-I
НАРУЖНЫЙ БЛОК			MSAG2-07N8C2-O	MSAG2-09N8C2-O	MSAG2-12N8C2-O	MSAG2-18N8D0-O	MSAG2-24N8D0-O
Производительность	Охлаждение	кВт	2.20 (0.91-2.51)	2.78 (1.17-3.22)	3.37 (1.29-3.84)	5.28 (3.39-5.90)	7.03 (2.11-8.21)
	Нагрев		2.34 (0.70-2.93)	3.22 (0.91-3.75)	3.52 (1.06-4.04)	5.57 (3.10-5.85)	7.33 (1.55-8.21)
Электропитание	Однофазное	В, Гц, Ф	220-240, 50, 1	220-240, 50, 1	220-240, 50, 1	220-240, 50, 1	220-240, 50, 1
	Потребляемая мощность	кВт	0.69 (0.08-1.00)	0.87 (0.10-1.25)	1.05 (0.28-1.39)	1.55 (0.56-2.05)	2.40 (0.42-3.20)
Рабочий ток	Охлаждение	А	3.0(0.35-4.35)	3.6(0.5-5.5)	4.6(1.25-6.1)	6.7(2.4-9)	10.5(1.8-13.9)
	Нагрев		2.8(0.5-5.4)	3.9(0.6-5.85)	4.3(1.3-6.3)	7.6(3.4-8.7)	9.3(1.3-13.5)
Сезонная энергоэффективность / Класс	Охлаждение (SEER)		-	-	-	7.0/A++	6.4/A++
	Нагрев (SCOP)		-	-	-	4.0/A+	4.0/A+
Энергоэффективность/класс	Охлаждение (EER)		3.21/A	3.21/A	3.21/A	3.40/A	2.91/C
	Нагрев (COP)		3.61/A	3.61/A	3.61/A	3.42/B	3.44/B
Годовое энергопотребление	Среднее значение	кВт·ч	345.00	435.00	525.00	775.00	1200.00
Расход воздуха (макс./сред./мин.)	Внутренний блок	м³/ч	500/360/300	500/360/300	506/375/310	800/600/500	1090/770/610
Уровень шума (выс./сред./низ.)	Внутренний блок	дБА	38.5/32.5/23.5	38.5/32.5/23.5	38.5/31/22.5	41/37/20	46/37/21
Габариты (ШхВхГ)	Внутренний блок	мм	726x291x210	726x291x210	726x291x210	969x320x241	1083x336x244
	Наружный блок		720x495x270	720x495x270	720x495x270	874x554x330	955x673x342
Вес	Внутренний блок	кг	8.20	8.20	8.10	11.20	13.60
	Наружный блок		22.80	22.80	23.70	33.50	43.90
Хладагент	Тип/заправка	кг	R32/0.58	R32/0.58	R32/0.54	R32/1.1	R32/1.45
	Диаметр для жидкости	мм	6.35	6.35	6.35	6.35	9.52
Трубопровод хладагента	Диаметр для газа		9.52	9.52	9.52	12.70	15.90
	Длина между блоками		25	25	25	30.00	50.00
	Перепад высот между блоками	м	10	10	10	20.00	25.00
Диапазон рабочих температур	Охлаждение	°C	0-50	0-50	0-50	-15-50	-15-50
	Нагрев		-15-24	-15-24	-15-24	-15-24	-15-24
ИК пульт	В комплекте				RG10A(B2S)/BGEF		

Монтажные данные

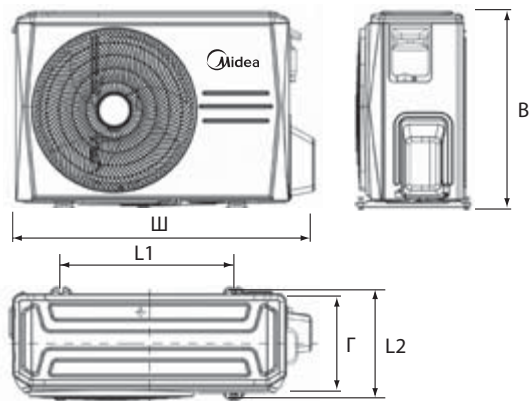
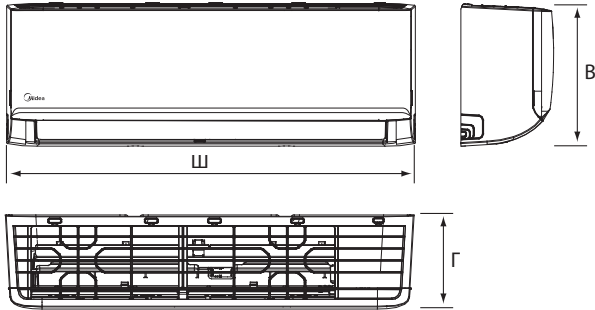

	Габариты (Ш x В x Г)		
	Ш	В	Г
MSAG2-07N8C2-I	726	291	210
MSAG2-09N8C2-I	726	291	210
MSAG2-12N8C2-I	726	291	210
MSAG2-18N8D0-I	969	320	241
MSAG2-24N8D0-I	1083	336	244

	Габариты (Ш x В x Г)				
	Ш	В	Г	L1	L2
MSAG2-07N8C2-O	720	495	270	452	255
MSAG2-09N8C2-O	720	495	270	452	255
MSAG2-12N8C2-O	720	495	270	452	255
MSAG2-18N8D0-O	874	554	330	511	317
MSAG2-24N8D0-O	955	673	342	663	354

Блок-схема подключения кондиционера к однофазной сети

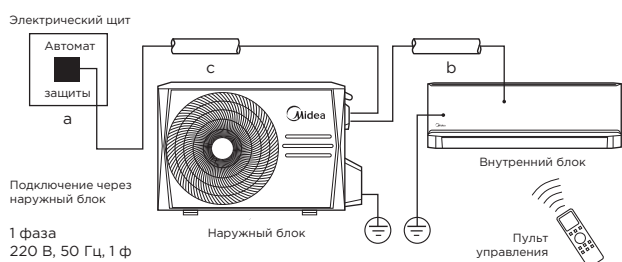
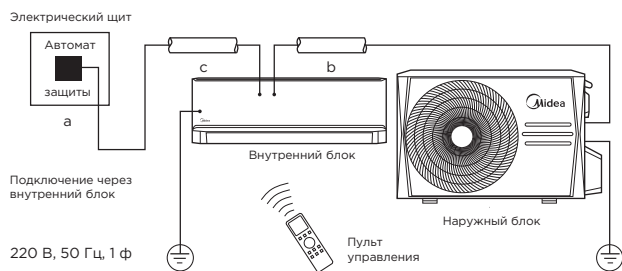

	Макс. рабочий ток, А	Номинал автомата защиты, А	Межблочный кабель, мм ²	Силовой кабель, мм ²
		а	б	с
MSAG2-07N8C2-I	10.5	16	4x1.5	3x1.5
MSAG2-09N8C2-I	10.5	16	4x1.5	3x1.5
MSAG2-12N8C2-I	10.5	16	4x1.5	3x1.5

	Макс. рабочий ток, А	Номинал автомата защиты, А	Межблочный кабель, мм ²	Силовой кабель, мм ²
		а	б	с
MSAG1-18N8D0-I	13	20	5x2.5	3x2.5
MSAG1-24N8D0-I	19	25	5x2.5	3x2.5

R410A ON/OFF

Paramount

Идеальный дизайн для вашего интерьера

MSAG1





- Фотокаталитический фильтр уничтожает органические соединения и эффективно устраняет запахи
- Одним нажатием кнопки «Любимые настройки» активируются предпочтительные установки работы кондиционера
- При выборе режима Follow Me комфортный температурный режим будет установлен в месте расположения пульта ДУ



Листовка



Инструкция по монтажу и эксплуатации



Режимы и функции



Фильтр высокой плотности



Фотокаталитический фильтр



Автоматическое качание заслонки



Нагрев до 8°C



Турбо охлаждение



2 варианта дключения



Самоочистка



Тихий внутренний блок



Таймер



Авторестарт



Контроль влажности



Ночной режим



Обнаружение утечки хладагента



Локальный комфорт Follow me



Любимые настройки



Запоминание положения жалюзи



Теплый пуск



Самодиагностика



i-Remote



Wi-Fi Control (опция)

Paramount

MSAG1



MSAG1-09HRN1-I



MSAG1-09HRN1-O



Daichi Comfort

Скачайте в App Store
или Google Play.



DW01/11-B
(опция)

Технические характеристики

Охлаждение/нагрев

ВНУТРЕННИЙ БЛОК			MSAG1-07HRN1-I	MSAG1-09HRN1-I	MSAG1-12HRN1-I	MSAG1-18HRN1-I	MSAG1-24HRN1-I
НАРУЖНЫЙ БЛОК			MSAG1-07HRN1-O	MSAG1-09HRN1-O	MSAG1-12HRN1-O	MSAG1-18HRN1-O	MSAG1-24HRN1-O
Производительность	Охлаждение	кВт	2.34	2.64	3.52	5.28	7.03
	Нагрев		2.34	2.78	3.66	5.28	7.33
Электропитание	Однофазное	В, Гц, Ф	220-240, 50, 1	220-240, 50, 1	220-240, 50, 1	220-240, 50, 1	220-240, 50, 1
Потребляемая мощность	Охлаждение	кВт	0.71	0.82	1.10	1.64	2.19
	Нагрев		0.63	0.77	0.99	1.46	2.03
Рабочий ток	Охлаждение	А	3.20	3.58	5.00	7.10	9.40
	Нагрев		2.90	3.36	4.60	6.40	8.90
Энергоэффективность/класс	Охлаждение (EER)		3.30/A	3.21/A	3.21/A	3.21/A	3.21/A
	Нагрев (COP)		3.70/A	3.61/A	3.70/A	3.61/A	3.61/A
Годовое энергопотребление	Среднее значение	кВт·ч	355.50	410.50	548.00	821.50	1095.00
Расход воздуха (макс./сред./мин.)	Внутренний блок	м³/ч	530/450/350	537/474/337	570/500/380	820/545/455	1121/997/911
Уровень шума (выс./сред./низ.)	Внутренний блок	дБА	40/35.5/26.5	41/36/29.5	41/36/28.5	44.5/38.5/30	48.5/42/39
Габариты (ШxВxГ)	Внутренний блок	мм	729x292x200	729x292x200	802x295x200	971x321x228	1082x337x234
	Наружный блок		720x495x270	720x495x270	720x495x270	765x555x303	890x673x342
Вес	Внутренний блок	кг	7.4	8.5	9.3	12.3	14.7
	Наружный блок		24.6	24.9	27.1	34.8	52.9
Хладагент	Тип/заправка	кг	R410A/0.63	R410A/0.65	R410A/0.65	R410A/1.14	R410A/1.65
	Диаметр для жидкости	мм	6.4	6.4	6.4	6.4	9.5
Трубопровод хладагента	Диаметр для газа		9.52	9.52	12.70	12.70	15.90
	Длина между блоками		10	20	20	20	25
	Перепад высот между блоками	м	8	8	8	8	10
Диапазон рабочих температур	Охлаждение	°C	18-43	18-43	18-43	18-43	18-43
	Нагрев		-7-24	-7-24	-7-24	-7-24	-7-24
ИК пульт	В комплекте				RG10B(B2)/BGEF		

Монтажные данные

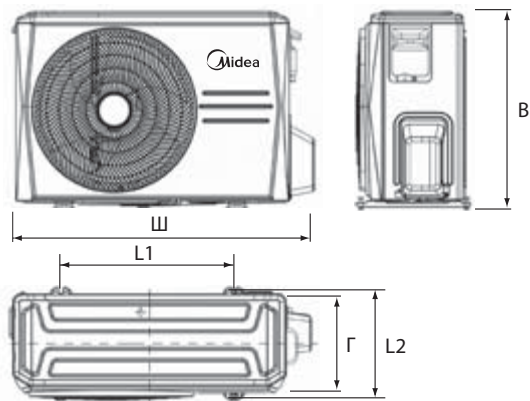
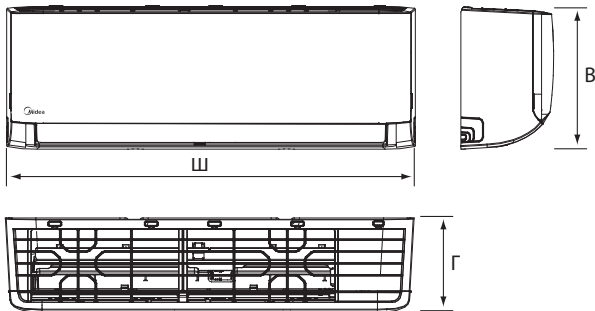

	Габариты (Ш x В x Г)		
	Ш	В	Г
MSAG1-07HRN1-I	729	292	200
MSAG1-09HRN1-I	729	292	200
MSAG1-12HRN1-I	802	295	200
MSAG1-18HRN1-I	971	321	228
MSAG1-24HRN1-I	1082	337	234

	Габариты (Ш x В x Г)				
	Ш	В	Г	L1	L2
MSAG1-07HRN1-O	720	495	270	452	255
MSAG1-09HRN1-O	720	495	270	452	255
MSAG1-12HRN1-O	720	495	270	452	255
MSAG1-18HRN1-O	765	555	303	452	286
MSAG1-24HRN1-O	890	673	342	663	354

Блок-схема подключения кондиционера к однофазной сети

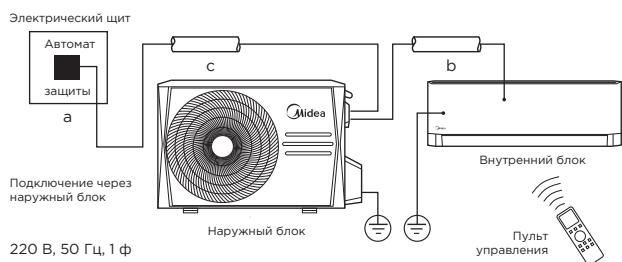
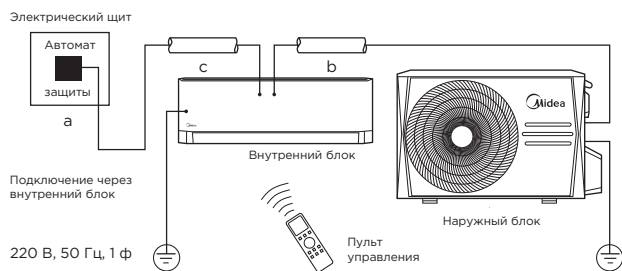

	Макс. рабочий ток, А	Номинал автомата защиты, А	Межблочный кабель, мм ²	Силовой кабель, мм ²
		а	б	с
MSAG1-07HRN1-I	6.7	10	5x1.5	3x1.5
MSAG1-09HRN1-I	7	10	5x1.5	3x1.5
MSAG1-12HRN1-I	9	16	5x1.5	3x1.5
MSAG1-18HRN1-I	15.5	20	5x2.5	3x2.5

	Макс. рабочий ток, А	Номинал автомата защиты, А	Межблочный кабель, мм ²	Силовой кабель, мм ²
		а	б	с
MSAG1-24HRN1-I	16	25	4x1.5	3x2.5

R410A ON/OFF

Unlimited

Комфорт и прохлада в жаркие дни

MSAG2





- Объемный воздушный поток 3D
- Нагрев до 8 °C в режиме поддержания комфортных условий в межсезонье
- Режим форсированного охлаждения - Турбо



Листовка



Инструкция по монтажу и эксплуатации



Режимы и функции



Unlimited

MSAG2



MSAG2-09HRN1-I



MSAG2-09HRN1-O

Daichi Comfort

 Скачайте в App Store
или Google Play.

 DW01/11-B
(опция)

Технические характеристики

Охлаждение/нагрев

ВНУТРЕННИЙ БЛОК			MSAG2-07HRN1-I	MSAG2-09HRN1-I	MSAG2-12HRN1-I	MSAG2-18HRN1-I	MSAG2-24HRN1-I
НАРУЖНЫЙ БЛОК			MSAG2-07HRN1-O	MSAG2-09HRN1-O	MSAG2-12HRN1-O	MSAG2-18HRN1-O	MSAG2-24HRN1-O
Производительность	Охлаждение	кВт	2.34	2.64	3.52	5.28	7.03
	Нагрев		2.34	2.78	3.66	5.28	7.33
Электропитание	Однофазное	В, Гц, Ф	220-240, 50, 1	220-240, 50, 1	220-240, 50, 1	220-240, 50, 1	220-240, 50, 1
Потребляемая мощность	Охлаждение	кВт	0.71	0.82	1.10	1.64	2.19
	Нагрев		0.63	0.77	0.99	1.46	2.03
Рабочий ток	Охлаждение	А	3.20	3.58	5.00	7.10	9.40
	Нагрев		2.90	3.36	4.60	6.40	8.90
Энергоэффективность/класс	Охлаждение (EER)		3.30/A	3.21/A	3.21/A	3.21/A	3.21/A
	Нагрев (COP)		3.70/A	3.61/A	3.70/A	3.61/A	3.61/A
Годовое энергопотребление	Среднее значение	кВт·ч	355.50	410.50	548.00	821.50	1095.00
Расход воздуха (макс./сред./мин.)	Внутренний блок	м ³ /ч	530/450/350	537/474/337	570/500/380	820/545/455	1121/997/911
Уровень шума (выс./сред./низ.)	Внутренний блок	дБА	40/35.5/26.5	41/36/29.5	41/36/28.5	44.5/38.5/30	48.5/42/39
Габариты (ШхВхГ)	Внутренний блок	мм	726x291x210	726x291x210	835x295x208	971x321x228	1082x337x234
	Наружный блок		720x495x270	720x495x270	720x495x270	765x555x303	890x673x342
Вес	Внутренний блок	кг	7.4	8.5	9.3	12.3	14.7
	Наружный блок		24.6	24.9	27.1	34.8	52.9
Хладагент	Тип/заправка	кг	R410A/0.63	R410A/0.65	R410A/0.65	R410A/1.14	R410A/1.65
	Диаметр для жидкости	мм	6.4	6.4	6.4	6.4	9.5
Трубопровод хладагента	Диаметр для газа		9.52	9.52	12.70	12.70	15.90
	Длина между блоками		10	20	20	20	25
	Перепад высот между блоками	м	8	8	8	8	10
Диапазон рабочих температур	Охлаждение	°C	18-43	18-43	18-43	18-43	18-43
	Нагрев		-7-24	-7-24	-7-24	-7-24	-7-24
ИК пульт	В комплекте				RG10B(B2)/BGEF		

Монтажные данные

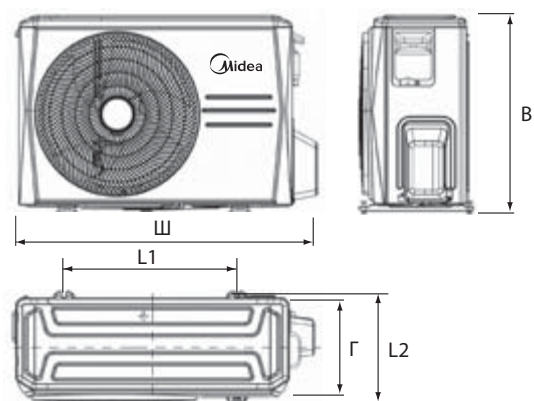
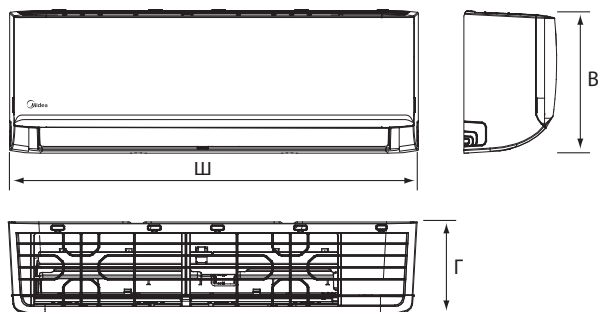

	Габариты (Ш x В x Г)		
	Ш	В	Г
MSAG2-07HRN1-I	726	291	210
MSAG2-09HRN1-I	726	291	210
MSAG2-12HRN1-I	835	295	208
MSAG2-18HRN1-I	971	321	228
MSAG2-24HRN1-I	1082	337	234

	Габариты (Ш x В x Г)				
	Ш	В	Г	L1	L2
MSAG2-07HRN1-O	720	495	270	452	255
MSAG2-09HRN1-O	720	495	270	452	255
MSAG2-12HRN1-O	720	495	270	452	255
MSAG2-18HRN1-O	765	555	303	452	286
MSAG2-24HRN1-O	890	673	342	663	354



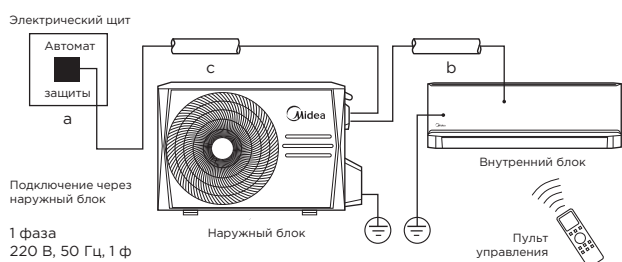
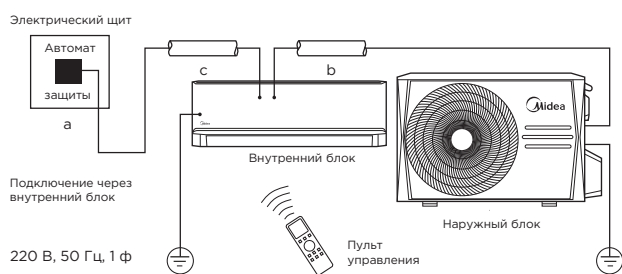







Блок-схема подключения кондиционера к однофазной сети



	Макс. рабочий ток, А	Номинал автомата защиты, А	Межблочный кабель, мм ²	Силовой кабель, мм ²
		a	b	c
MSAG2-07HRN1-I	6.7	10	5x1.5	3x1.5
MSAG2-09HRN1-I	7	10	5x1.5	3x1.5
MSAG2-12HRN1-I	9	16	5x1.5	3x1.5
MSAG2-18HRN1-I	15.5	20	5x2.5	3x2.5

	Макс. рабочий ток, А	Номинал автомата защиты, А	Межблочный кабель, мм ²	Силовой кабель, мм ²
		a	b	c
MSAG2-24HRN1-I	16	25	4x1.5	3x2.5

СВОДНАЯ ТАБЛИЦА РЕЖИМОВ

	Wi-Fi-контроллер DW11-B*	Инверторная технология	Full DC inverter	Энергоэффективность	Энергосбережение iECO	Электронное управление мощностью GearShift	Режим «Standby» (IBT)	Фильтр высокой плотности	Комбинированный фильтр	Bio HEPA фильтр	Фотокаталитический фильтр	Самоочистка	56 °C стерилизация	Режим снижения шума внутреннего блока Silence	Теплый пуск	Ночной режим	Турбо охлаждение	Контроль влажности	Режим Breezeless	1-100% контроль скорости вентилятора	12 скоростной вентилятор	Широкоугольные жалюзи
BREEZELESS																						
 MSFA	 RG10N(2HS)/BGEF	•	•	•	A+++	•	•	•	•	•	•	•	•	•	•	•	•	•	•	•	•	
PARAMOUNT INVERTER																						
 MSAG1	 RG10A(B2S)/BGEF	•	•	•	A+++	•	•	•	•	•	•	•	•	•	•	•	•	•	•	•	•	
UNLIMITED INVERTER																						
 MSAG2	 RG10A(B2S)/BGEF	•	•	•	A+++	•	•	•	•	•	•	•	•	•	•	•	•	•	•	•	•	
PARAMOUNT																						
 MSAG1	 RG10B(B2)/BGEF	•	•	•	A	•	•	•	•	•	•	•	•	•	•	•	•	•	•	•	•	
UNLIMITED																						
 MSAG2	 RG10B(B2)/BGEF	•	•	•	A	•	•	•	•	•	•	•	•	•	•	•	•	•	•	•	•	

И ФУНКЦИЙ

Режим покачивания жалюзи (верх-вниз)	Режим покачивания жалюзи (вправо-влево)	Объемный воздушный поток 3D	Комфортное воздушное распределение	Локальный комфорт Follow me	Нагрев до 8 °C	Охлаждение и обогрев при низких температурах	Запоминание положения жалюзи	Не беспокоить Mute	Автоматическое управление скоростью вентилятора	Управление одним касанием	Таймер	Автоматический выбор режима	Информационный LED дисплей	Любимые настройки	Стабильная температура	Протяженный воздушный поток	Блокировка пульта	I-remote	Оригинальный дизайн наружного блока	Герметичный короб платы управления	Метизы из нержавеющей стали	Внешний корпус с тройной защитой	Антикоррозионная защита корпуса наружного блока	Антикоррозионное покрытие теплообменника PrimeGuard	Автоматическая оттайка инея	Устойчивость к перепадам напряжения	Автоматический перезапуск	Самодиагностика	Автоматическая очистка теплообменника наружного блока	Обнаружение утечки хладагента	2 варианта подключения	Работа в составе мультисистемы	Низкотемпературный комплект -40 °C (опция)	
•	•	•	•	•	•	•	•	•	•	•	•	•	•	•	•	•	•	•	•	•	•	•	•	•	•	•	•	•	•	•	•	•	•	
•	•	•	•	•	•	•	•	•	•	•	•	•	•	•	•	•	•	•	•	•	•	•	•	•	•	•	•	•	•	•	•	•	•	
•	•	•	•	•	•	•	•	•	•	•	•	•	•	•	•	•	•	•	•	•	•	•	•	•	•	•	•	•	•	•	•	•	•	•
•	•	•	•	•	•	•	•	•	•	•	•	•	•	•	•	•	•	•	•	•	•	•	•	•	•	•	•	•	•	•	•	•	•	•
•	•	•	•	•	•	•	•	•	•	•	•	•	•	•	•	•	•	•	•	•	•	•	•	•	•	•	•	•	•	•	•	•	•	•

МУЛЬТИ-СПЛИТ-СИСТЕМЫ

NEOLIGHT 1-2 комнаты	60
NEOFLEXI 3,4,5 комнат	60
Сводная таблица режимов и функций.....	68

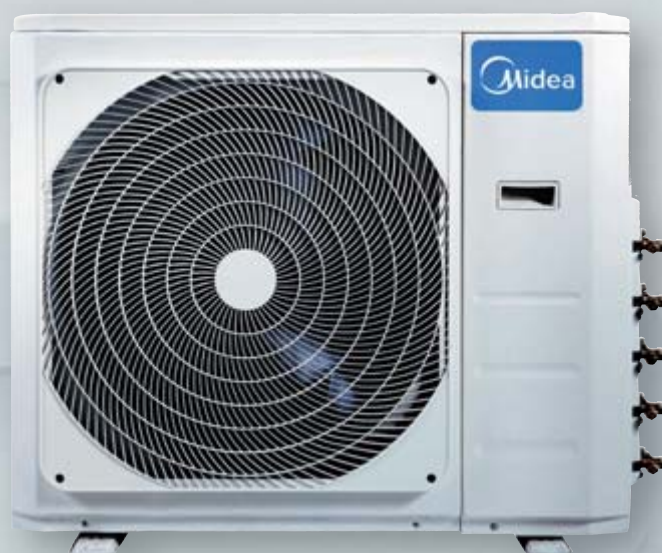

1-2 КОМНАТЫ NEOLIGHT

3,4,5 КОМНАТ NEOFLEXI



Листовка



Инструкция
по монтажу и
эксплуатации

R32 - хладагент нового поколения

Midea использует хладагент R32 с нулевым воздействием на озоновый слой и наименьшим потенциалом глобального потепления (ПГП). Данный хладагент экологично и высокоэффективно охлаждает с большей производительностью.

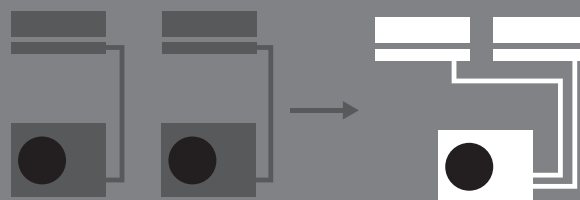

2 сплит-системы

Мульти-сплит-система

Высокая энергоэффективность

Full DC-инверторная технология:

- Инверторный компрессор;
- Инверторный вентилятор внутреннего блока;
- Инверторный вентилятор наружного блока.

Сохранение места

К одному наружному блоку можно подключить несколько внутренних блоков, возможно использование длинных трубопроводов, что особенно удобно при ограниченном расположении наружного блока.



ШИРОКИЙ ВЫБОР ВНУТРЕННИХ БЛОКОВ

Настенный тип Breezeless

Для гостиной или спальни с высоким требованием к качеству воздуха и к комфортному воздушному потоку.

Настенный тип Unlimited

Высокопроизводительная компактная модель для небольших помещений, таких как спальня или домашний офис.

Канальный тип низконапорный

Обеспечивает ненавязчивый комфорт во всем пространстве. Тихая работа кондиционера не создает нежелательный шум в часы досуга с друзьями и семьей.

Кассетный тип 600x600

Одинаково хорошо подходит для установки в загородных домах, офисах или коммерческих помещениях.

Наружный блок (НБ)	Параметры трубопровода	
	Макс. длина	Перепад между НБ и ВБ
1 НБ x 2 ВБ	40 м	15 м
1 НБ x 3 ВБ	60 м	15 м
1 НБ x 4 ВБ	80 м	15 м
1 НБ x 5 ВБ	80 м	15 м

Вариативность монтажа

Максимальная суммарная длина до 80 м, перепад высот до 15 м дает возможность выбрать оптимальный вариант установки

Breezeless



Unlimited



Канальный низконапорный



Кассетный 600x600



Технические характеристики



Энерго-сбережение



Охлаждение и нагрев при низких температурах



Антикоррозионная защита PrimeGuard™



Наружный блок

МОДЕЛЬ (ЧИСЛО ВНУТРЕННИХ БЛОКОВ)			M20G-14HFN8-Q	M20D-18HFN8-Q	M30F-21HFN8-Q	M30F-27HFN8-Q
Производительность	Охлаждение	кВт	4.1 (1.4-4.8)	5.3 (2.1-6.9)	6.2 (1.9-6.8)	7.9 (2.9-8.5)
	Нагрев		6.6 (1.4-6.9)	5.6 (2.3-7.2)	6.6 (1.4-6.9)	8.2 (2.0-8.5)
Электропитание	Однофазное	В, Гц, Ф	220-240, 50, 1	220-240, 50, 1	220-240, 50, 1	220-240, 50, 1
Потребляемая мощность	Охлаждение	кВт	1.27 (0.12-1.68)	1.63 (0.69-2.0)	1.900 (0.125-2.136)	2.450 (0.240-3.220)
	Нагрев		1.77 (0.25-1.98)	1.50 (0.60-1.67)	1.770 (0.250-1.980)	2.200 (0.320-2.840)
Эффективность/Класс	Охлаждение (EER)		3.23/A	3.24/A	3.23/A	3.23/A
	Нагрев (COP)		3.71/A	3.71/A	3.73/A	3.73/A
Уровень шума	Наружный блок	дБА	56	56	58	56
Габариты (ШxВxГ)	Наружный блок	мм	800x554x333	800x554x333	845x702x363	845x702x363
Вес	Наружный блок	кг	31.8	35.5	46.8	51.1
Хладагент	Тип/заправка	кг	R32/1.1	R32/1.25	R32/1.4	R32/1.72
	Диаметр для жидкости		2x6.35	2x6.35	3x6.35	3x6.35
	Диаметр для газа	мм	2x9.52	2x9.52	3x9.52	3x9.52
	Сумма/макс. расстояние**	м	40/25	40/25	60/30	60/30
	Перепад между блоками		15 (10*)	15 (10*)	15 (10*)	15 (10*)
Диапазон рабочих температур (в помещении)		°C	17-30	17-30	17-30	17-30
Диапазон рабочих температур наружного воздуха	Охлаждение	°C	-15-50	-15-50	-15-50	-15-50
	Нагрев		-15-24	-15-24	-15-24	-15-24

МОДЕЛЬ (ЧИСЛО ВНУТРЕННИХ БЛОКОВ)			M40E-28HFN8-Q	M40B-36HFN8-Q	M50D-42HFN8-Q
Производительность	Охлаждение	кВт	8.2 (2.1-9.8)	10.6 (2.1-10.6)	12.3
	Нагрев		8.8 (2.3-10.6)	10.6 (2.3-11.1)	12.3
Электропитание	Однофазное	В, Гц, Ф	220-240, 50, 1	220-240, 50, 1	220-240, 50, 1
Потребляемая мощность	Охлаждение	кВт	2.500(0.880-3.130)	3.517(0.733-4.936)	4.103
	Нагрев		2.400(0.840-3.000)	2.880(0.781-3.978)	3.3
Эффективность/Класс	Охлаждение (EER)		3.23/A	3.0/C	3.0/C
	Нагрев (COP)		3.71/A	3.81/A	3.71/A
Уровень шума	Наружный блок	дБА	62	63	63
Габариты (ШxВxГ)	Наружный блок	мм	946x810x410	946x810x410	946x810x410
Вес	Наружный блок	кг	62.1	68.8	73.3
Хладагент	Тип/заправка	кг	R32/2.1	R32/2.1	R32/2.4
	Диаметр для жидкости		4x6.35	4x6.35	5x6.35
	Диаметр для газа	мм	3x9.52 + 1x12.7	3x9.52 + 1x12.7	4x9.52 + 1x12.7
	Сумма/макс. расстояние**	м	80/35	80/35	80/35
	Перепад между блоками		15 (10*)	15 (10*)	15 (10*)
Диапазон рабочих температур (в помещении)		°C	17-30	17-30	17-30
Диапазон рабочих температур наружного воздуха	Охлаждение	°C	-15-50	-15-50	-15-50
	Нагрев		-15-24	-15-24	-15-24

* Наружный блок расположен выше внутренних.

** Сумма длин трасс/максимальное расстояние до одного внутреннего блока.



DW11-B (опция)



Режим Breezeless



Объемный воздушный поток



Энерго-сбережение



Внутренний блок настенного типа

МОДЕЛЬ			MSFA-09N8D6-I	MSFA-12N8D6-I
Производительность	Охлаждение	кВт	2.64	3.52
	Нагрев		2.93	3.81
Электропитание	Однофазное	В, Гц, Ф	220-240, 50, 1	220-240, 50, 1
Потребляемая мощность	Охлаждение	Вт	*	*
	Нагрев		*	*
Расход воздуха (макс./сред./мин.)		м³/ч	610/500/380	640/520/400
Уровень шума (выс./сред./низ./тих.)		дБА	38/35/20.5/19	38.5/35.5/21/20.5
Габариты (ШxВxГ)		мм	940x193x325	940x193x325
Вес		кг	10.7	10.7
Трубопровод хладагента (R32)	Диаметр для жидкости	мм	6.35	6.35
	Диаметр для газа		9.52	9.52
ИК пульт	В комплекте			RG10N(2HS)/BGEF



DW11-B
(опция)



Моющаяся
панель



Обнаружение
утечки
хладагента

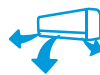

Объемный
воздушный
поток



Внутренний блок настенного типа

ВНУТРЕННИЙ БЛОК НАСТЕННОГО ТИПА			MMAG2-09N8DO-I	MMAG2-12N8DO-I	MMAG2-18N8DO-I	MMAG2-24N8DO-I
Производительность	Охлаждение	кВт	2.64	3.52	5.28	7.03
	Нагрев		2.93	3.81	5.57	7.33
Электропитание	Однофазное	В, Гц, Ф	220-240, 50, 1	220-240, 50, 1	220-240, 50, 1	220-240, 50, 1
Потребляемая мощность	Охлаждение	Вт	21	23	38	68
	Нагрев		21	23	38	68
Расход воздуха (макс./сред./мин.)		м³/ч	520/460/330	530/400/350	800/600/500	1090/770/610
Уровень шума (выс./сред./низ./тих.)		дБА	37/32/22/20	37/32/22/21	41/37/31/20	46/37/34.5/21
Габариты (ШxВxГ)		мм	726x291x210	835x295x208	969x320x241	1083x336x244
Вес		кг	8.0	8.7	11.2	13.6
	Трубопровод хладагента (R32)	Диаметр для жидкости	мм	6.35	6.35	6.35
	Диаметр для газа		9.52	9.52	12.70	15.9
ИК пульт	В комплекте		RG10A(B2S)/BGEF			

* Более полную информацию смотрите в техническом каталоге.



DW11-BL
(опция)



Фильтр пред-
варительной
очистки



Широкоуголь-
ные жалюзи



Встроенный
дренажный
насос



Внутренний блок кассетного типа

МОДЕЛЬ			MCA3I-07NXDO	MCA3I-09NXDO	MCA3U-12NXDO	MCA3U-18NXDO
ДЕКОРАТИВНАЯ ПАНЕЛЬ			T-MBQ4-03E	T-MBQ4-03E	T-MBQ4-03E	T-MBQ4-03E
Производительность	Охлаждение	кВт	2.05	2.64	3.52	5.28
	Нагрев		2.34	2.93	4.10	5.42
Электропитание	Однофазное	В, Гц, Ф	220-240, 50, 1	220-240, 50, 1	220-240, 50, 1	220-240, 50, 1
Потребляемая мощность	Охлаждение	Вт	40	40	40	102
	Нагрев		40	40	40	102
Расход воздуха (макс./сред./мин.)		м³/ч	580/500/450	580/500/450	617/504/415	680/560/500
Уровень шума (выс./сред./низ.)		дБА	38/33/29	38/33/29	41/37/34	44/42/41
Габариты (ШxВxГ)	Внутренний блок	мм	570x570x260	570x570x260	570x570x260	570x570x260
	Декоративная панель	мм	647x647x50	647x647x50	647x647x50	647x647x50
Вес	Внутренний блок	кг	14.5	14.5	16.2	16.2
	Декоративная панель	кг	2.5	2.5	2.5	2.5
Трубопровод хладагента (R32)	Диаметр для жидкости	мм	6.35	6.35	6.35	6.35
	Диаметр для газа		9.52	9.52	9.52	12.7
ИК пульт	В комплекте		RG10F(B)/BGEF			



DW11-BL
(опция)



Таймер
24h



Бесшумный
внутренний
блок



Фильтр пред-
варительной
очистки



Внутренний блок канального типа

МОДЕЛЬ			MTIU-07NXDO	MTIU-09NXDO	MTIU-12NXDO	MTIU-18NXDO
Производительность	Охлаждение	кВт	2.05	2.64	3.52	5.28
	Нагрев		2.35	2.93	3.81	5.57
Электропитание	Однофазное	В, Гц, Ф	220-240, 50, 1	220-240, 50, 1	220-240, 50, 1	220-240, 50, 1
Потребляемая мощность	Охлаждение	Вт	170	180	185	200
	Нагрев		170	180	185	200
Расход воздуха (макс./сред./мин.)		м³/ч	500/340/230	500/340/230	600/480/300	880/650/350
Внешнее статическое давление		Па	40	40	60	100
Уровень шума (выс./сред./низ.)		дБА	40/34.5/27.5	40/34.5/27.5	40/34.5/27.5	41.5/38/33
Габариты (ШxВxГ)		мм	700x450x200	700x450x200	700x450x200	880x674x210
Вес	Диаметр для жидкости	кг	18	18	18	24.3
	Трубопровод хладагента (R32)	Диаметр для газа	мм	6.35	6.35	6.35
	В комплекте		9.52	9.52	9.52	12.7
Проводной пульт			KJR-12B/DP(T)-E-2			

Технические характеристики

Таблицы комбинаций

M2OG-14HFN8-Q	Индексы применяемых блоков	2 блока	
	7	7+7	9+9
	9	7+9	9+12
	12	7+12	
	18		

M2OD-18HFN8-Q	Индексы применяемых блоков	2 блока	
	7	7+7	9+12
	9	7+9	12+12
	12	7+12	
	18	9+9	

M3OF-21HFN8-Q	Индексы применяемых блоков	2 блока		3 блока	
	7	7+7	9+9	7+7+7	9+9+9
	9	7+9	9+12	7+7+9	
	12	7+12	9+18	7+7+12	
	18	7+18	12+12	7+9+9	

M3OF-27HFN8-Q	Индексы применяемых блоков	2 блока			3 блока		
	7	7+7	9+9	12+18	7+7+7	7+9+12	9+12+12
	9	7+9	9+12		7+7+9	7+12+12	12+12+12
	12	7+12	9+18		7+7+12	9+9+9	
	18	7+18	12+12		7+9+9	9+9+12	

M4OE-28HFN8-Q	Индексы применяемых блоков	2 блока			3 блока			4 блока	
	7	7+7	9+9	12+18	7+7+7	7+9+12	9+9+18	7+7+7+7	7+9+9+12
	9	7+9	9+12	12+24	7+7+9	7+9+18	9+12+12	7+7+7+9	9+9+9+9
	12	7+12	9+18	18+18	7+7+12	7+12+12	12+12+12	7+7+7+12	
	18	7+18	12+12		7+7+18	9+9+9		7+7+9+9	
	24	7+24	9+24		7+9+9	9+9+12		7+9+9+9	

M4OB-36HFN8-Q	Индексы применяемых блоков	2 блока			3 блока			4 блока		
	7	7+7	9+18	7+7+7	7+9+18	9+9+12	12+12+12	7+7+7+7	7+7+12+12	7+12+12+12
	9	7+9	9+24	7+7+9	7+9+24	9+9+18	12+12+18	7+7+7+9	7+7+12+18	9+9+9+9
	12	7+12	12+12	7+7+12	7+12+12	9+9+24		7+7+7+12	7+9+9+9	9+9+9+12
	18	7+18	12+18	7+7+18	7+12+18	9+12+12		7+7+7+18	7+9+9+24	9+9+9+18
	24	7+24	12+24	7+7+24	7+12+24	9+12+18		7+7+9+9	7+9+9+12	9+9+12+12
		9+9	18+18	7+9+9	7+18+18	9+12+24		7+7+9+12	7+9+9+18	12+12+12+12
		9+12		7+9+12	9+9+9	9+18+18		7+7+9+18	7+9+12+12	

M5OD-42HFN8-Q	Индексы применяемых блоков	2 блока			3 блока			4 блока			5 блоков		
	7	7+7	9+18	7+7+7	7+9+18	9+9+12	12+12+12						
	9	7+9	9+24	7+7+9	7+9+24	9+9+18	12+12+18						
	12	7+12	12+12	7+7+12	7+12+12	9+9+24	12+12+24						
	18	7+18	12+18	7+7+18	7+12+18	9+12+12	12+18+18						
	24	7+24	12+24	7+7+24	7+12+24	9+12+18							
		9+9	18+18	7+9+9	7+18+18	9+12+24							
		9+12		7+9+12	9+9+9	9+18+18							

Монтажные данные и схемы электрического подключения

Breezeless

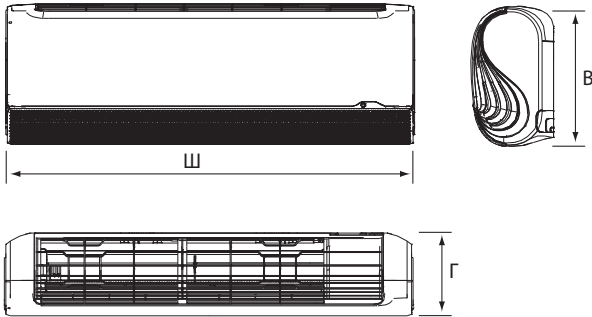

	Габариты (Ш x В x Г)		
	Ш	В	Г
MSFA-09N8D6-I	940	325	193
MSFA-12N8D6-I	940	325	193

Unlimited

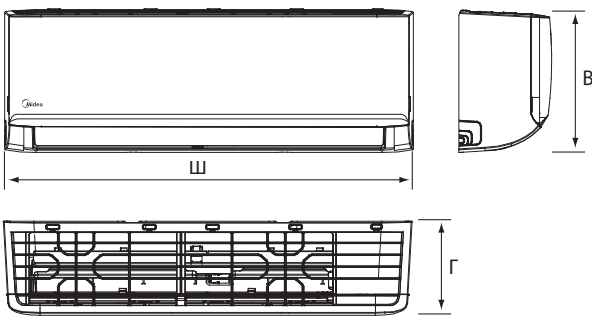

	Габариты (Ш x В x Г)		
	Ш	В	Г
MMAГ2-09N8D0-I	729	292	200
MMAГ2-12N8D0-I	729	292	200
MMAГ2-18N8D0-I	729	292	200
MMAГ2-24N8D0-I	969	320	241

Кассетный тип

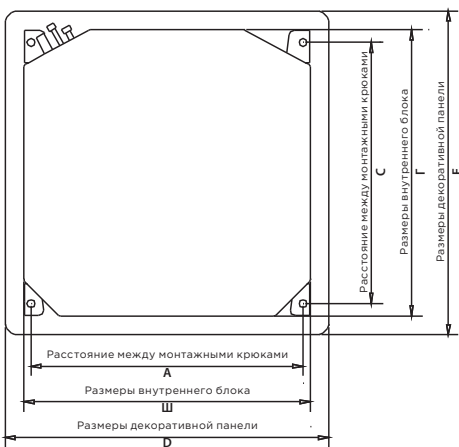

	Габариты (Ш x В x Г)						
	Ш	В	Г	A	C	D	E
MCA3I-07NXD0	570	260	570	545	523	647	647
MCA3I-09NXD0	570	260	570	545	523	647	647
MCA3U-12NXD0	570	260	570	545	523	647	647
MCA3U-18NXD0	570	260	570	545	523	647	647

Технические характеристики

Монтажные данные и схемы электрического подключения

Канальный тип

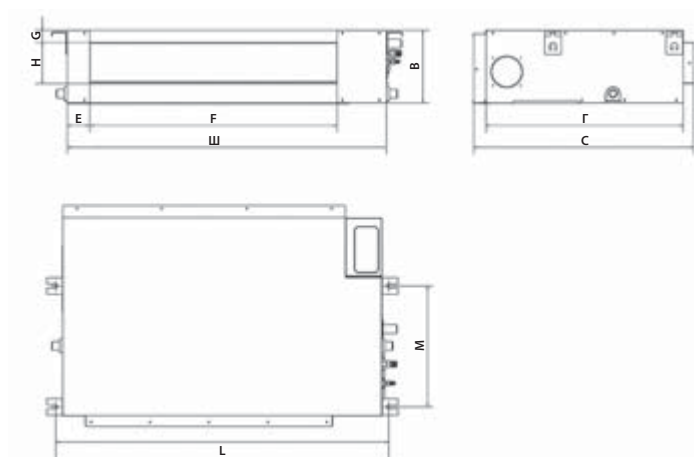

	Габариты (Ш x В x Г)									
	Ш	В	Г	С	Ф	Н	И	Ж	Л	М
MTIU-07NXDO	700	200	450	506	537	152	599	186	741	360
MTIU-09NXDO	700	200	450	506	537	152	599	186	741	360
MTIU-12NXDO	700	200	450	506	537	152	599	186	741	360
MTIU-18NXDO	880	210	600	674	706	136	782	190	920	508

Наружный блок

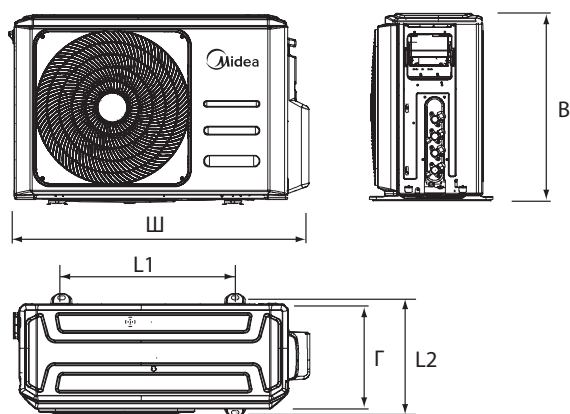

	Габариты (Ш x В x Г)					
	Ш	В	Г	L1	L2	
M2OG-14HFN8-Q	800	554	333	514	340	
M2OD-18HFN8-Q	800	554	333	514	340	
M3OF-21HFN8-Q	845	702	363	540	350	
M3OF-27HFN8-Q	845	702	363	540	350	
M4OE-28HFN8-Q	946	810	410	673	403	
M4OB-36HFN8-Q	946	810	410	673	403	
M5OD-42HFN8-Q	946	810	410	673	403	

Блок-схема подключения кондиционера к однофазной сети

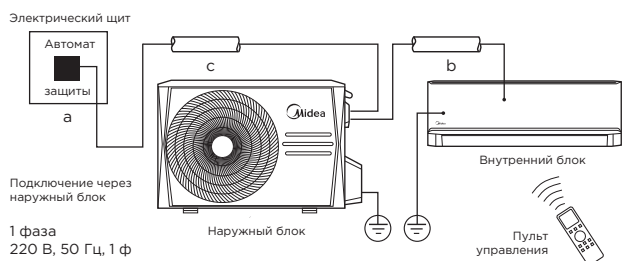

	Рабочий ток, макс., А	a Номинал автомата защиты, А	b Межблочный кабель, мм ²	c Силовой кабель, мм ²
--	-----------------------	---------------------------------	---	--------------------------------------

Настенный тип Breezeless

MSFA-09N8D6-I	10.5	16	5x1.5	-
MSFA-12N8D6-I	10.5	16	5x1.5	-

Настенный тип Unlimited

MMAG2-09N8D0-I	10.5	16	5x1.5	-
MMAG2-12N8D0-I	10.5	16	5x1.5	-
MMAG2-18N8D0-I	13	20	5x1.5	-
MMAG2-24N8D0-I	19	25	5x2.5	-

Кассетный тип

MCA3I-07NXD0	-	-	5x1.5	-
MCA3I-09NXD0	-	-	5x1.5	-
MCA3U-12NXD0	-	-	5x1.5	-
MCA3U-18NXD0	-	-	5x1.5	-

Канальный тип

MTIU-07NXD0	-	-	5x1.5	-
MTIU-09NXD0	-	-	5x1.5	-
MTIU-12NXD0	-	-	5x1.5	-
MTIU-18NXD0	-	-	5x1.5	-

Наружный блок

M2OG-14HFN8-Q	11.5	16	5x1.5	3x2.5
M2OD-18HFN8-Q	13	16	5x1.5	3x2.5
M3OF-21HFN8-Q	15.5	20	5x1.5	3x2.5
M3OF-27HFN8-Q	17.5	20	5x1.5	3x2.5
M4OE-28HFN8-Q	19	25	5x1.5	3x2.5
M4OB-36HFN8-Q	21.5	25	5x1.5	3x2.5
M5OD-42HFN8-Q	22	25	5x1.5	3x2.5

Производитель оставляет за собой право внесения изменений в технические характеристики оборудования без предварительного уведомления.

В таблицах указаны минимальные допустимые параметры при использовании медного кабеля питания.

При монтаже руководствуйтесь реальными условиями эксплуатации, длинами трасс и другими показателями.

СВОДНАЯ ТАБЛИЦА РЕЖИМОВ

		Wi-Fi-контроллер	Инверторная технология	Full DC inverter	Энергоэффективность	Энергосбережение iECO	Электронное управление мощностью GearShift	Режим «Standby» (1Вт)	Фильтр высокой плотности	Комбинированный фильтр	Вio HEPA фильтр	Фотокаталитический фильтр	Самоочистка	56 °C стерилизация	Режим снижения шума внутреннего блока Silence	Теплый пуск	Ночной режим	Турбо охлаждение	Контроль влажности	Режим Breezeless	1-100% контроль скорости вентилятора	12 скоростной вентилятор	Широкоугольные жалюзи	Режим поочередного качания жалюзи (вверх-вниз)	Режим поочередного качания жалюзи (вправо-влево)
M2(3,4,5)O Наружный блок	R32			•	•	A	•	•																	
MSFA Настенный тип	R32			•	•	•	A	•	•	•	•	•	•	•	•	•	•	•	•	•	•	•	•	•	•
		RG10N(2HS)/BGEF																							
MMAG2 Настенный тип	R32			•	•	•	A	•	•	•			•	•	•	•	•	•	•			•	•	•	•
		RG10A(B2S)/BGEF																							
MCA3A Кассетный тип	R32			•	•	•	A	•	•	•			•	•	•	•	•	•	•			•	•	•	•
		RG10F(B)/BGEF																							
MTIU Канальный тип	R32			•	•	•	A						•	•	•	•	•	•	•			•	•		
		KJR-12B/DP(T)-E-2																							

И ФУНКЦИЙ

	Объемный воздушный поток 3D				
	Комфортное воздушное распределение				
	Локальный комфорт Follow me				
	Нагрев до 8°C				
	Охлаждение и обогрев при низких температурах				
	Запоминание положения жалюзи				
	Не беспокоить Mute				
	Автоматическое управление скоростью вентилятора				
	Управление одним касанием				
	Таймер				
	Автоматический выбор режима				
	Информационный LED дисплей				
	Любимые настройки				
	Стабильная температура				
	Протяженный воздушный поток				
	Блокировка пульта				
	I-remote				
	Герметичный короб пульты управления				
	Метизы из нержавеющей стали				
	Внешний корпус с тройной защитой				
	Антикоррозионная защита корпуса наружного блока				
	Антикоррозионное покрытие теплообменника PrimeGuard™				
	Автоматическая оттайка инея				
	Устойчивость к перепадам напряжения				
	Автоматический перезапуск				
	Самодиагностика				
	Автоматическая очистка теплообменника наружного блока				
	Обнаружение утечки хладагента				
	2 варианта подключения				
	Фильтр предварительной очистки				
	Встроенный дренажный насос				



ПОЛУПРОМЫШЛЕННЫЕ КОНДИЦИОНЕРЫ



Система Full DC Inverter	62
Передовые технологии.....	74
Технология снижения шума	76
Высокий стандарт как вызов.....	78
MCD1 Кассетный тип, Full DC Inverter, R32.....	80
MCA3U Кассетный тип 600x600, Full DC Inverter, R32.....	84
MTI(U) Канальный тип средненапорный, Full DC Inverter, R32.....	88
MUE(U) Напольно-потолочный тип, Full DC Inverter, R32.....	92
MCD Кассетный тип, on/off, R410A.....	96
MCA3 Кассетный тип 600x600, on/off, R410A.....	100
MTI Канальный тип средненапорный, on/off, R410A.....	104
MHG Канальный тип высоконапорный, on/off, R410A.....	108
MUE Напольно-потолочный тип, on/off, R410A.....	112
MFYA Колонный тип, DC Inverter, R410A.....	116
MFPA Колонный тип, on/off, R410A.....	120
MFJ Колонный тип, on/off, R410A.....	124
MFМ Колонный тип, on/off, R410A.....	128
MFGD Колонный тип, on/off, R410A.....	132
Сводная таблица режимов и функций.....	136

СИСТЕМА FULL DC INVERTER

Благодаря системе постоянного тока Full DC inverter энергоэффективность кондиционеров Midea на 20% выше по сравнению с обычными инверторами переменного тока.

Как вершина Full DC inverter Midea, система интеллектуального управления Genius Core поддерживает и гармонизирует работу любой системы.

Благодаря точности обработки текущих температурных данных, микросхема Alpha, с одной стороны, оптимизирует работу инверторного компрессора и вентиляторов до того уровня, который больше всего соответствует фактическим потребностям в охлаждении/обогреве, что приводит к меньшим затратам энергии.

С другой стороны, Alpha может задавать расчетное количество электроэнергии на два двигателя вентилятора, которые синхронизируются с работой компрессора. Динамическая регулировка электроэнергии гарантирует постоянный баланс системы, за счет чего поддерживается высокая производительность, обеспечивается эффективная и стабильная работа при длительной эксплуатации.

Эксклюзивный

электромагнитный двигатель

На двигатель приходится 90% потребляемой мощности кондиционера. Эксклюзивные элементы в электромагнитном двигателе в 3 раза увеличивают магнитный момент и в 5 раз коэрцитивную силу за счет оптимизации конструкции внутри двигателя. Это означает, что он может увеличивать скорость вращения с тем же количеством потребляемой мощности. Таким образом, эффективность такого двигателя улучшается на 3% по сравнению со стандартными инверторами переменного тока или обычным двигателем постоянного тока.

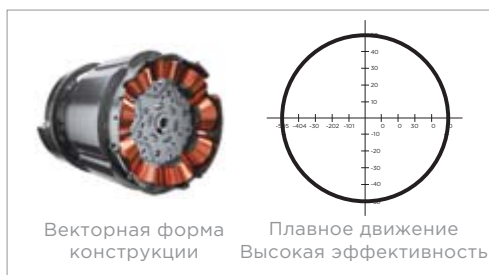
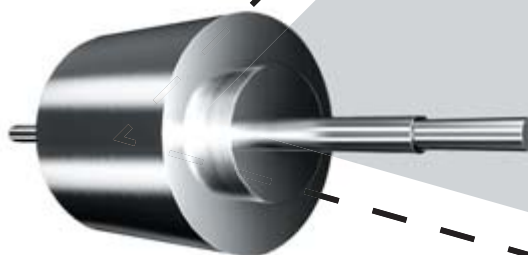

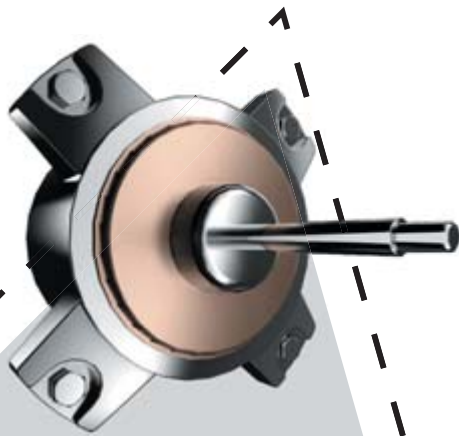

Управление инвертором ПОСТОЯННОГО ТОКА

Высокая энергоэффективность и низкий уровень шума достигается за счет использования синусоидального инвертора постоянного тока.



IPM DC-двигатель ВЕНТИЛЯТОРА

По сравнению с обычным DC-двигателем вентилятора, эксклюзивный IPM DC-двигатель Midea на 10 % эффективнее и потребляет на 35 % меньше энергии за счет оптимизированной конструкции.

Genius
CORE

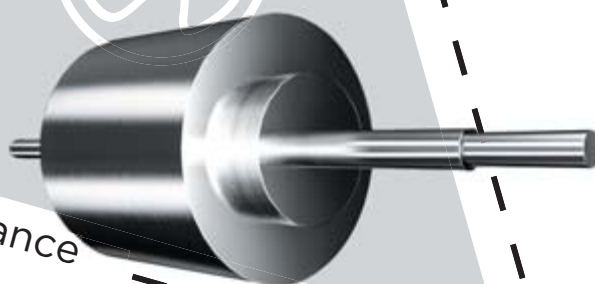

— Работа по технологии i-Balance

Используйте технологию наилучшим образом

ПЕРЕДОВЫЕ ТЕХНОЛОГИИ

Бионическая форма вентилятора и улучшенная форма решетки и воздуховода

Бионика помогает человеку создавать оригинальные технические системы и технологические процессы на основе идей, найденных и заимствованных у природы. Конструкция лопастей вентилятора Midea может эффективно уменьшить шум и сопротивление воздушному потоку. Оптимизированная решетка и воздуховод обеспечивают тот же объем воздушного потока при снижении потребления электроэнергии на 30%.



Обычная форма лопастей



Лопастей, с высоким статическим давлением

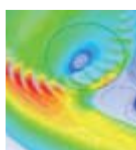

Обычная форма воздушной решетки

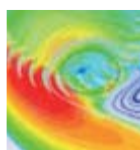

Высокоэффективная форма решетки



V-PAM (Вектор + I-PAM) инверторное управление

Инверторное управление V-PAM снижает влияние магнитного потока и увеличивает максимальную скорость и эффективность компрессора за счет технологии векторного управления. С помощью этой технологии достигается более высокая эффективность и лучшая производительность при уменьшении габаритов.

Full DC Inverter

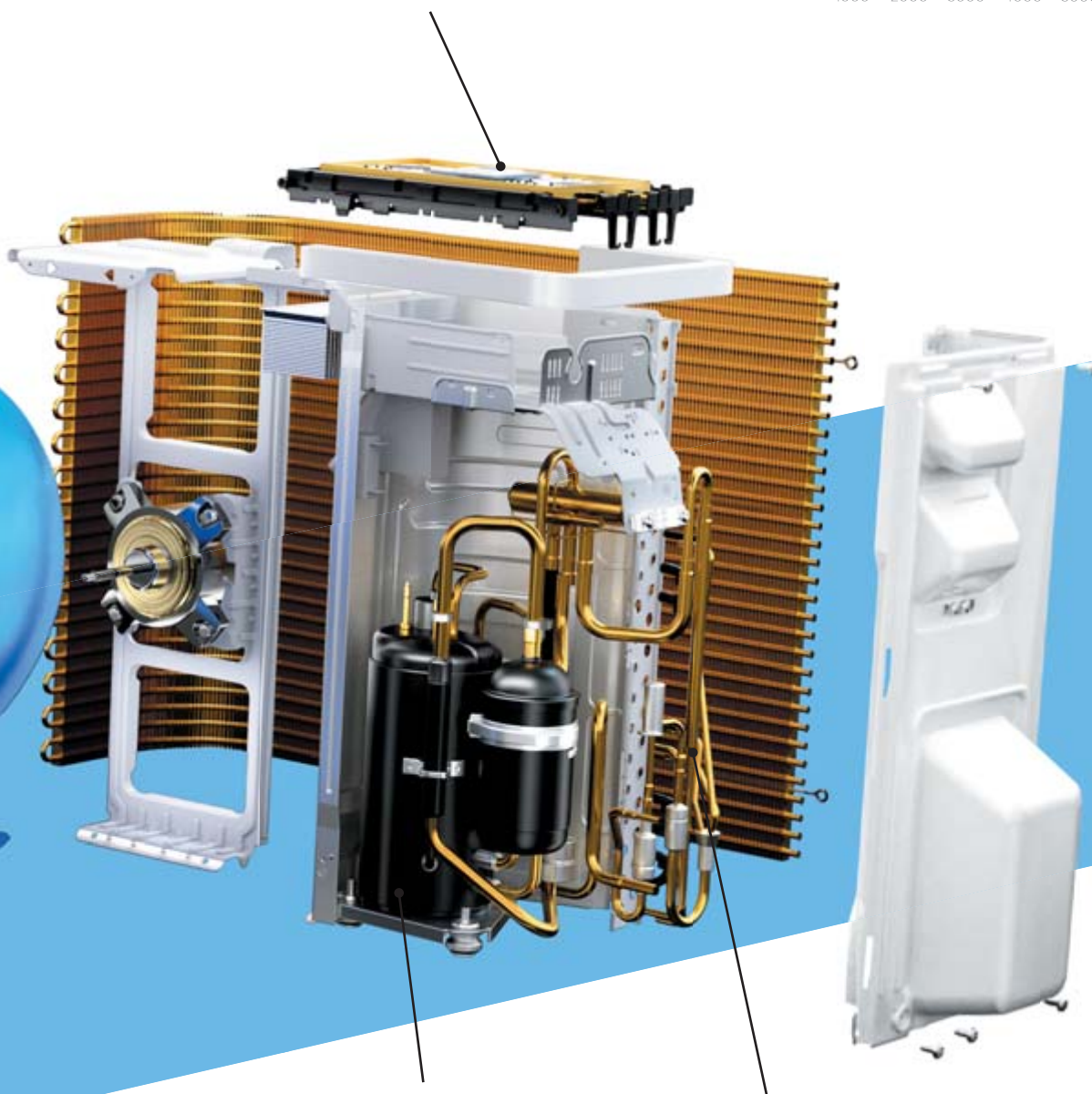
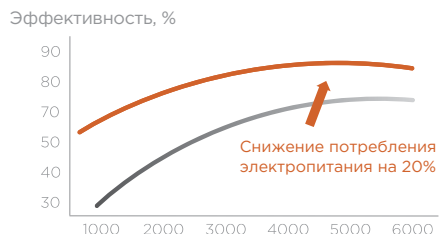

Двухроторный компрессор

Оба ротора компрессора Twin-Rolling вращаются крайне сбалансированно, что обеспечивает низкую вибрацию и шум.

Трубки с внутренней канавкой

Увеличенная форма теплообменника при стандартных размерах за счет насечек на внутренней поверхности медных труб. Количество насечек выросло с 45 до 54, что позволило повысить эффективность теплопередачи.

ТЕХНОЛОГИЯ СНИЖЕНИЯ ШУМА

Кондиционеры Midea работают с минимальным уровнем шума

Конструкция вентилятора внутреннего блока

Лопастей вентилятора разработаны с применением бионической технологии и сконструированы на основании изучения особенности полета ночной совы, крыло которой обладает оптимальными аэродинамическими характеристиками при сниженном уровне шума. Конструкция лопастей вентилятора, имитирующая часть крыла ночной совы, может обеспечить увеличенный поток воздуха с минимальным уровнем шума в среднем на 1-3 дБ(А) ниже, чем у премиальных кондиционеров в сегменте.



Обычный тангенциальный вентилятор



Тангенциальный вентилятор Midea "OWL"

*Спецификация может меняться для разных моделей

Двухроторный компрессор



Оба ротора компрессора Twin-Rolling вращаются крайне сбалансированно, что обеспечивает низкую вибрацию и шум.

PM DC-двигатель вентилятора

IPM DC-двигатель Midea на 10% эффективнее при сниженных на 35% габаритных размерах, обеспечивая стабильный воздушный поток при сниженном на 1-3 дБ(А) уровне шума.

Конструкция с шумоподавлением

Малозумная конструкция воздуховода со встроенным стабилизатором.





22 дБА

БИБЛИОТЕКА



23 дБА

КАНАЛЬНЫЙ ТИП



24 дБА

НАПОЛЬНО-ПОТОЛОЧНЫЙ ТИП



26 дБА

ЛЕС



27 дБА

КАССЕТНЫЙ ТИП

ВЫСОКИЙ СТАНДАРТ КАК ВЫЗОВ

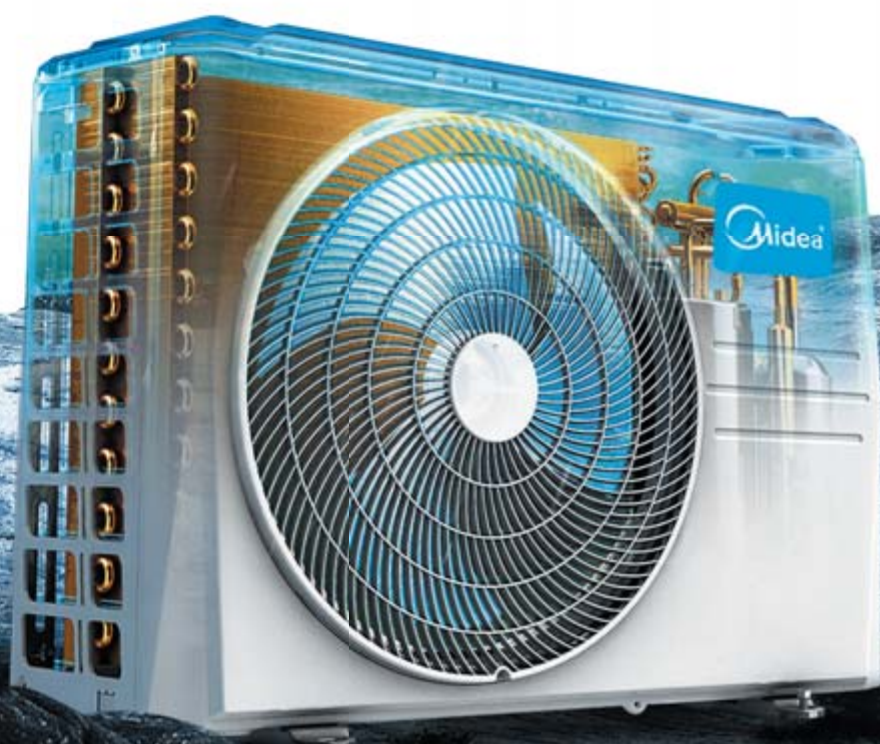

72 часовой тест с водным раствором аммиака

Высокая устойчивость к коррозии

Midea проводит 72-часовые антикоррозионные испытания медных компонентов, что в 18 раз превышает типовые 4-часовые стандарты испытаний. Результаты показывают, что компоненты Midea в среднем работают в 15 раз лучше по сравнению с конкурентами.



Высокая устойчивость к коррозии

Теплообменник Midea обладает в 3 раза более высокой коррозионной стойкостью по сравнению с обычным теплообменником.

Запатентованное покрытие PrimeGuard™ защищает поверхность теплообменника от преждевременного износа и коррозии, обеспечивая при этом высокую эффективность.

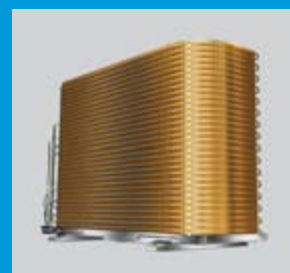

1 000

-часов испытаний в солевом тумане

и

3 000

-циклов

на смачивание-высыхание

Кассетный тип

MCD1



Распределение воздушного потока на 360°

Декоративная панель с круговым распределением воздуха обеспечивает быстрое и равномерное охлаждение или нагрев помещения большого объема.



Оптимизированная конструкция внутреннего блока

Больше места для воздушного канала внутри блока благодаря оптимизированной конструкции водяного насоса, а также увеличению теплообменника на 5%, который обеспечивает более высокую эффективность.



Бионическая лопасть вентилятора

Бионическая лопасть вентилятора сконструирована на базе изучения полета Ночной совы (Night-Owl), крыло которой обладает оптимальными аэродинамическими свойствами, сводя к минимуму уровень шума.



Гибкая установка

Дренажный насос может поднимать конденсат на высоту до 750 мм, что увеличивает вариативность монтажа в помещениях с различной конфигурацией подпотолочного пространства.



Приток свежего воздуха и дополнительные воздуховоды

Возможна организация подачи свежего воздуха в помещение через специально подготовленное отверстие в корпусе блока. Также предусмотрена возможность подключения к блоку дополнительных воздуховодов для подачи воздуха в соседнее помещение.



Кассетный тип

MCD1



MCD1-24HRFNX(GA)



MOX430U-24HFN8-Q(GA)



Инструкция
по монтажу и
эксплуатации

Технические характеристики

Охлаждение/нагрев

DW11-BL
(опция)*Энергоэффе-
ктивность A++Антикоррози-
онное покрытие
PrimeGuard™Приток свежего
воздухаОхлаждение
на 360°Встроенный
дренажный
насос

ВНУТРЕННИЙ БЛОК			MCD1-24HRFNX(GA)	MCD1-36HRFN8(GA)	MCD1-48HRFNX(GA)	MCD1-55HRFNX(GA)
ДЕКОРАТИВНАЯ ПАНЕЛЬ			T-MBQ4-04A1	T-MBQ4-04A1	T-MBQ4-04A1	T-MBQ4-04A1
НАРУЖНЫЙ БЛОК			MOX430U-24HFN8-Q(GA)	MOD30U-36HFN8-R(GA)	MOE30U-48HFN8-R(GA)	MOE30U-55HFN8-R(GA)
Производительность	Охлаждение	кВт	7.03 (3.30-7.91)	10.55 (2.70-11.43)	14.07 (3.52-15.83)	15.24 (4.10-16.71)
	Нагрев		7.62 (2.81-8.94)	11.14 (2.78-12.66)	16.12 (4.10-17.29)	18.17 (4.40-19.93)
Электропитание	Однофазное	В, Гц, Ф	220-240, 50, 1	380-415, 50, 3	380-415, 50, 3	380-415, 50, 3
	Потребляемая мощность	кВт	2.32 (0.78-2.75)	4.00 (0.89-4.15)	4.65 (0.80-5.90)	5.00 (0.98-6.20)
Сезонная эффективность / Класс	Охлаждение (SEER)		6.2/A++	6.3/A++	6.1/A++	6.3/A++
	Нагрев (SCOP)		4.0/A+	3.86/A	4/A+	4/A+
Энергоэффективность/ Класс	Охлаждение (EER)		3.03/C	2.64/D	3.03/C	3.05/C
	Нагрев (COP)		4.01/A	3.71/A	3.52/B	3.27/C
Расход воздуха	Макс./сред./мин.	м³/ч	1300/1140/1000	1800/1600/1400	1970/1780/1580	2000/1850/1650
Уровень шума	Выс./сред./низ.	дБА	45.5/42.5/39.5/27	50/47.5/44.5/39	51/48.5/46.5/37.5	53/50.5/48/40
Размеры (ШxВxГ)	Внутренний блок		830x205x830	830x245x830	830x287x830	830x287x830
	Декоративная панель	мм	950x55x950	950x55x950	950x55x950	950x55x950
	Наружный блок		890x673x342	946x810x410	952x1333x415	952x1333x415
	Внутренний блок		21.6	27.2	29.3	29.3
Вес	Декоративная панель	кг	6	6	6	6
	Наружный блок		43.9	80.5	103.7	107
Хладагент	Тип/заправка	кг	R32/1.5	R32/2.4	R32/2.9	R32/3.0
	Диаметр для жидкости/ газа	мм	9.52/15.9	9.52/15.9	9.52/15.9	9.52/15.9
Трубопровод хладагента	Длина между блоками	м	50	75	75	75
	Перепад между блоками		25	30	30	30
	Диапазон рабочих температур	Охлаждение	°C	-15-50	-15-50	-15-50
ИК пульт	Нагрев		-15-24	-15-24	-15-24	-15-24
	В комплекте				RG10A(B2S)/BGFEF	

Монтажные данные

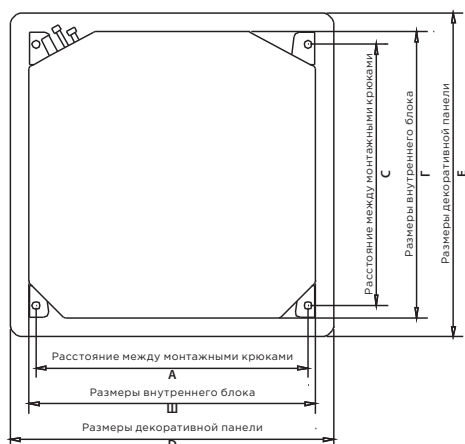

	Габариты (Ш x В x Г)						
	Ш	В	Г	А	С	К	L
MCD1-24HRFNX(GA)	830	205	830	770	670	950	950
MCD1-36HRFN8(GA)	830	245	830	770	670	950	950
MCD1-48HRFNX(GA)	830	287	830	770	670	950	950
MCD1-55HRFNX(GA)	830	287	830	770	670	950	950

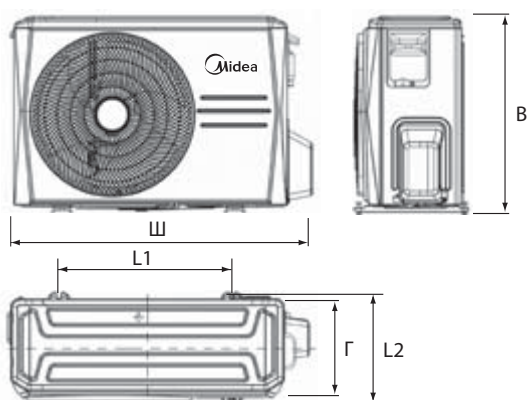

	Габариты (Ш x В x Г)				
	Ш	В	Г	L1	L2
MOX430U-24HFN8-Q(GA)	890	673	342	663	354
MOD30U-36HFN8-R(GA)	946	810	410	673	403
MOE30U-48HFN8-R(GA)	952	1333	415	634	404
MOE30U-55HFN8-R(GA)	952	1333	415	634	404

Блок-схема подключения кондиционера к однофазной сети

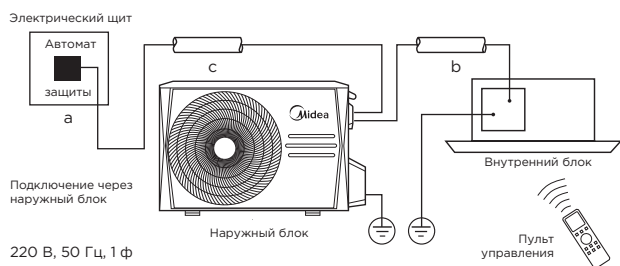

	Макс. рабочий ток, А	Номинал автомата защиты, А	Межблочный кабель, мм ²	Силовой кабель, мм ²
		a	b	c
MCD1-24HRFNX(GA)	19	25	4x1.5	3x2.5

Блок-схема подключения кондиционера к трехфазной сети

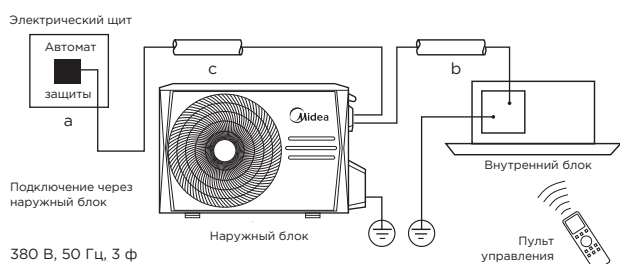

	Макс. рабочий ток, А	Номинал автомата защиты, А	Межблочный кабель, мм ²	Силовой кабель, мм ²
		a	b	c
MCD1-36HRFN8(GA)	10	20	4x1.5	5x2.5
MCD1-48HRFNX(GA)	13	20	4x1.5	5x2.5
MCD1-55HRFNX(GA)	14	20	4x1.5	5x2.5

Кассетный тип MCA3U 600x600



Распределение воздушного потока на 360°

Декоративная панель с круговым распределением воздуха обеспечивают быстрое и равномерное охлаждение или нагрев помещения большого объема.



Компактный дизайн

Огнестойкий электрический отсек полностью выполнен из негорючего пластика с металлическими пластинами, что исключает возможность воспламенения, а также попадание влаги. Корпус меньшего размера позволяет размещать кассетный блок в модуле стандартного подвесного потолка 600x600 без перекрытия соседних ячеек и выступа декоративной панели.



Запоминание положения заслонки

При включении блока горизонтальные жалюзи автоматически перемещаются в то же положение, в котором они находились.



Гибкая установка

Дренажный насос может поднимать конденсат на высоту до 750 мм, что увеличивает вариативность монтажа в помещениях с различной конфигурацией подпотолочного пространства.



Приток свежего воздуха и дополнительные воздуховоды

Возможна организация подачи свежего воздуха в помещение через специально подготовленное отверстие в корпусе блока. Также предусмотрена возможность подключения к блоку дополнительных воздуховодов для подачи воздуха в соседнее помещение.





Кассетный тип

600x600

MCA3U



MCA3U-12HRFNX(GA)



MOX230-12HFN8-Q(GA)



Инструкция
по монтажу и
эксплуатации

Технические характеристики

Охлаждение/нагрев

DW11-BL
(опция)*Энергоэффе-
ктивность A++Антикоррози-
онное покрытие
PrimeGuard™Компактные
размерыОхлаждение
на 360°Встроенный
дренажный
насос

ВНУТРЕННИЙ БЛОК			MCA3U-12HRFNX(GA)	MCA3U-18HRFNX(GA)
ДЕКОРАТИВНАЯ ПАНЕЛЬ			T-MBQ4-03E	T-MBQ4-03E
НАРУЖНЫЙ БЛОК			MOX230-12HFN8-Q(GA)	MOX330U-18HFN8-Q(GA)
Производительность	Охлаждение	кВт	3.52 (0.85-4.11)	5.28 (2.90-5.59)
	Нагрев		3.81 (0.47-4.31)	5.57 (2.37-6.10)
Электропитание	Однофазное	В, Гц, Ф	220-240, 50, 1	220-240, 50, 1
	Охлаждение		1.01 (0.17-1.43)	1.63 (0.72-2.09)
Потребляемая мощность	Охлаждение	кВт	1.01 (0.17-1.43)	1.63 (0.72-2.09)
	Нагрев		1.02 (0.12-1.38)	1.54 (0.70-1.93)
Сезонная эффективность / Класс	Охлаждение (SEER)		6.6/A++	6.3/A++
	Нагрев (SCOP)		4.1/A+	4.0/A+
Энергоэффективность/ Класс	Охлаждение (EER)		3.49/A	3.23/A
	Нагрев (COP)		3.74/A	3.62/A
Расход воздуха	Макс./сред./мин.	м³/ч	620/510/420	720/620/500
Уровень шума	Выс./сред./низ.	дБА	41/36/33/25.5	43/39.5/35.5/29
Размеры (ШxВxГ)	Внутренний блок		570x260x570	570x260x570
	Декоративная панель	мм	647x50x647	647x50x647
	Наружный блок		765x555x303	805x554x330
Вес	Внутренний блок		16.3	16
	Декоративная панель	кг	2.5	2.5
	Наружный блок		26.6	32.5
Хладагент	Тип/заправка	кг	R32/0.72	R32/1.5
	Диаметр для жидкости/ газа	мм	6.35/12.7	6.35/12.7
Трубопровод хладагента	Длина между блоками	м	25	30
	Перепад между блоками		10	20
	Диапазон рабочих температур	Охлаждение	°C	-15-50
Диапазон рабочих температур	Нагрев		-15-24	-15-24
	ИК пульт	В комплекте		RG10A(B2S)/BGEF

* Возможность работы данного оборудования с Wi-Fi-контроллером уточняйте у дистрибьютора.

Монтажные данные

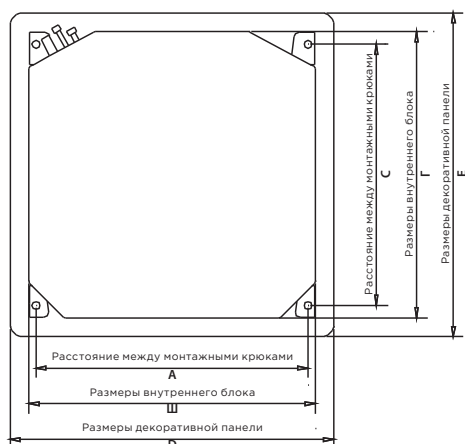

	Габариты (Ш x В x Г)						
	Ш	В	Г	A	С	D	E
MCA3U-12HRFNX(GA)	570	260	570	545	523	647	647
MCA3U-18HRFNX(GA)	570	260	570	545	523	647	647

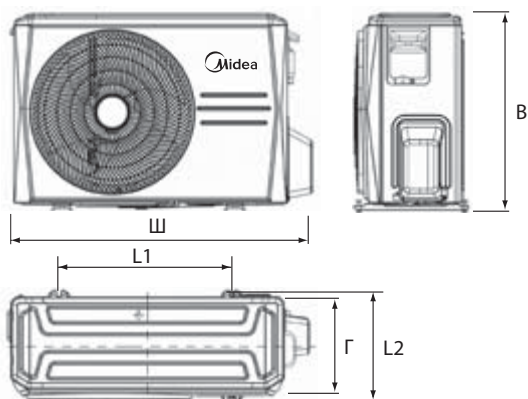

	Габариты (Ш x В x Г)					
	Ш	В	Г	L1	L2	
MOX230-12HFN8-Q(GA)	805	554	330	514	340	
MOX330U-18HFN8-Q(GA)	805	554	330	514	340	

Блок-схема подключения кондиционера к однофазной сети

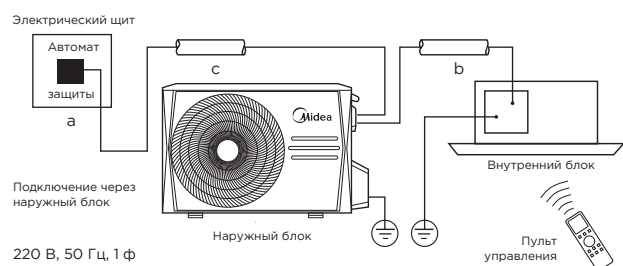

	Макс. рабочий ток, А	Номинал автомата защиты, А	Межблочный кабель, мм ²	Силовой кабель, мм ²
		a	b	c
MCA3U-12HRFNX(GA)	9	16	4x1.5	3x2.5
MCA3U-18HRFNX(GA)	13.5	20	4x1.5	3x2.5

Канальный тип средненапорный

MTI(U)



Небольшой вес и компактная конструкция

Полное изменение конструкции позволило значительно уменьшить габариты блоков, благодаря чему требуется меньше пространства для монтажа.



Высокое статическое давление до 160 Па

Благодаря новому эксцентриковому вентилятору этот блок может быть использован для обеспечения комфортного микроклимата даже в помещениях больших размеров.



Антикоррозионное покрытие PrimeGuard™

Уникальное антикоррозионное покрытие теплообменника внутреннего и наружного блока выдерживает воздействие морского воздуха, дождя и других агрессивных сред. Оно также эффективно предотвращает размножение бактерий и повышает эффективность теплообменника.



Приток свежего воздуха

Возможна подача свежего воздуха в помещение через специально подготовленное отверстие в корпусе блока.





Канальный тип средненапорный

MTI(U)



MTIU-18HWFNX(GA)



MOX330U-18HFN8-Q(GA)



Инструкция
по монтажу и
эксплуатации

Технические характеристики

Охлаждение/нагрев

DW11-BL
(опция)*Энергоэффе-
ктивность A++Антикоррози-
онное покрытие
PrimeGuard™Компактные
размерыАвтоматический
перезапускФильтр пред-
варительной
очистки

ВНУТРЕННИЙ БЛОК			MTIU-12HWFNX(GA)	MTIU-18HWFNX(GA)	MTI-24HWFNX(GA)	MTI-36HWFNX(GA)	MTI-48HWFNX(GA)	MTI-55HWFNX(GA)
НАРУЖНЫЙ БЛОК			MOX230-12HFN8-Q(GA)	MOX330U-18HFN8-Q(GA)	MOX430U-24HFN8-Q(GA)	MOD30U-36HFN8-R(GA)	MOE30U-48HFN8-R(GA)	MOE30U-55HFN8-R(GA)
Производительность	Охлаждение	кВт	3.52 (0.53-3.99)	5.28 (2.55-5.86)	7.03 (3.28-8.16)	10.55 (2.73-11.78)	14.07 (3.52-15.53)	15.24 (4.10-17.29)
	Нагрев		3.81 (1.00-4.39)	5.57 (2.20-6.15)	7.62 (2.81-8.49)	11.72 (2.78-12.84)	16.12 (4.10-18.17)	18.17 (4.40-20.52)
Электропитание	Однофазное	В, Гц, Ф	220-240, 50, 1	220-240, 50, 1	220-240, 50, 1	380-415, 50, 3	380-415, 50, 3	380-415, 50, 3
	Потребляемая мощность	кВт	1.05 (0.16-1373)	1.53 (0.71-2.15)	2.19 (0.75-2.96)	4.00 (0.89-4.20)	4.80 (0.88-6.00)	5.25 (1.03-6.65)
Сезонная эффективность / Класс	Охлаждение (SEER)		6.5/A++	6.5/A++	6.2/A++	6.1/A++	6.1/A++	6.1/A++
	Нагрев (SCOP)		4.0/A+	4.0/A+	4.0/A+	4.0/A+	3.8/A	4.0/A+
Энергоэффективность / Класс	Охлаждение (EER)		3.34/A	3.45/A	3.21/A	2.64/D	2.93/C	2.90/C
	Нагрев (COP)		3.67/A	3.69/A	4.01/A	3.61/A	3.58/B	3.53/B
Расход воздуха	Макс./сред./мин.	м³/ч	600/480/300	911/706.3/515.2	1229/1035/825.1	2100/1800/1500	2400/2040/1680	2600/2210/1820
Внешнее статическое давление		Па	60	100	160	160	160	160
Уровень шума	Выс./сред./низ.	дБА	34.5/30.5/29/23	41/38/34/26	42/40/37/27	49.5/48/46/42.5	50/49/47/42	52.5/49/47
Размеры (ШxВxГ)	Внутренний блок	мм	700x200x450	880x210x674	1100x249x774	1360x249x774	1200x300x874	1200x300x874
	Наружный блок		765x555x303	805x554x330	890x673x342	946x810x410	952x1333x415	952x1333x415
Вес	Внутренний блок	кг	17.8	24.4	32.3	40.5	47.6	47.4
	Наружный блок		26.6	32.5	43.9	80.5	103.7	107
Хладагент	Тип/заправка	кг	R32/0.72	R32/1.15	R32/1.5	R32/2.4	R32/2.9	R32/3.0
	Диаметр для жидкости/газа	мм	6.35/12.7	6.35/12.7	9.52/15.9	9.52/15.9	9.52/15.9	9.52/15.9
Трубопровод хладагента	Длина между блоками	м	25	30	50	75	75	75
	Перепад между блоками	м	10	20	25	30	30	30
	Диапазон рабочих температур	°C	-15-50	-15-50	-15-50	-15-50	-15-50	-15-50
Пульт ДУ	Охлаждение		-15-24	-15-24	-15-24	-15-24	-15-24	-15-24
	Нагрев		-15-24	-15-24	-15-24	-15-24	-15-24	-15-24
Пульт ДУ			В комплекте					
			KJR-12B/DP(T)-E-2					

Монтажные данные

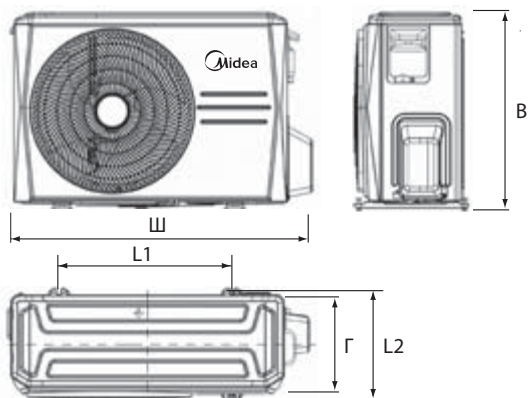
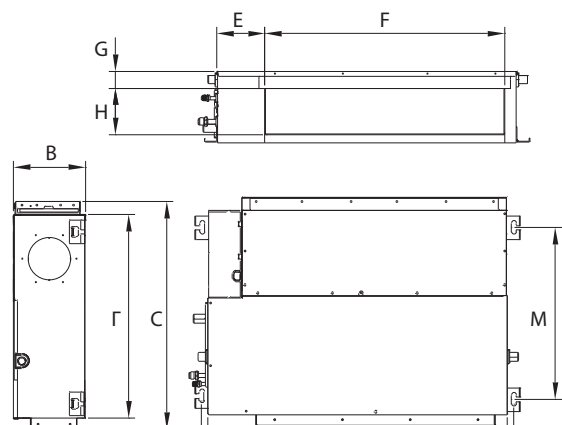

	Габариты (Ш x B x Г)									
	Ш	B	Г	C	E	F	G	H	L	M
MTIU-12HWFNX(GA)	700	200	450	506	137	537	30	152	741	360
MTIU-18HWFNX(GA)	880	210	600	674	140	706	50	136	920	508
MTI-24HWFNX(GA)	1100	249	700	774	140	926	50	175	1140	598
MTI-36HWFNX(GA)	1360	249	700	774	140	1186	50	175	1400	598
MTI-48HWFNX(GA)	1200	300	800	874	123	1044	50	227	1240	697
MTI-55HWFNX(GA)	1200	300	800	874	123	1044	50	227	1240	697

	Габариты (Ш x B x Г)				
	Ш	B	Г	L1	L2
MOX230-12HFN8-Q(GA)	805	554	330	514	340
MOX330U-18HFN8-Q(GA)	805	554	330	514	340
MOX430U-24HFN8-Q(GA)	890	673	342	663	354
MOD30U-36HFN8-R(GA)	946	810	410	673	403
MOE30U-48HFN8-R(GA)	952	1333	415	634	404
MOE30U-55HFN8-R(GA)	952	1333	415	634	404

Блок-схема подключения кондиционера к однофазной сети

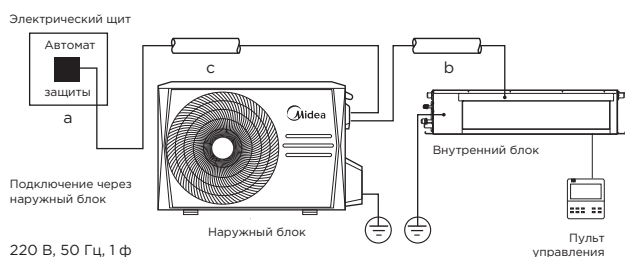

	Макс. рабочий ток, А	Номинал автомата защиты, А	Межблочный кабель, мм ²	Силовой кабель, мм ²
		a	b	c
MTIU-12HWFNX(GA)	9	16	4x1.5	3x2.5
MTIU-18HWFNX(GA)	13.5	20	4x1.5	3x2.5
MTI-24HWFNX(GA)	19	25	4x1.5	3x2.5

Блок-схема подключения кондиционера к трехфазной сети

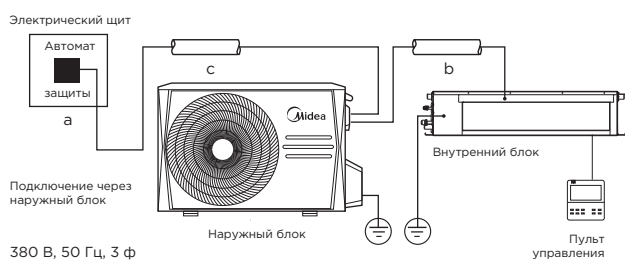

	Макс. рабочий ток, А	Номинал автомата защиты, А	Межблочный кабель, мм ²	Силовой кабель, мм ²
		a	b	c
MTI-36HWFNX(GA)	10	20	4x1.5	5x2.5
MTI-48HWFNX(GA)	13	20	4x1.5	5x2.5
MTI-55HWFNX(GA)	14	20	4x1.5	5x2.5

Напольно- потолочный тип

MUE(U)



3D-объемный воздушный поток

Устройство имеет функцию автоматического качания горизонтальных и вертикальных заслонок, что обеспечивает равномерный и комфортный воздушный поток.



Простота обслуживания

Более 60% деталей и узлов (крыльчатки вентиляторов, пластиковые корпуса, металлические детали) универсальные для всех 3-х типоразмеров корпусов, что значительно упрощает обслуживание и ремонт.



Приток свежего воздуха

Возможна подача свежего воздуха в помещение через специально подготовленное отверстие в корпусе блока.



Запоминание положения заслонки

При включении блока горизонтальные жалюзи автоматически перемещаются в то же положение, в котором они находились.



Антикоррозионное покрытие PrimeGuard™

Уникальное антикоррозионное покрытие теплообменника внутреннего и наружного блока выдерживает воздействие морского воздуха, дождя и других агрессивных сред. Оно также эффективно предотвращает размножение бактерий и повышает эффективность теплообменника.



Напольно-потолочный тип

MUE(U)



MUEU-18HRFNX(GA)



MOX330U-18HFN8-Q(GA)



Инструкция
по монтажу и
эксплуатации

Технические характеристики



DW11-BL
(опция)*



Энергоэффе-
ктивность A++



GearShift



Самоочистка



Автоматический
перезапуск



Объемный
воздушный
поток

Охлаждение/нагрев

ВНУТРЕННИЙ БЛОК			MUEU-18HRFNX(GA)	MUE-24HRFNX(GA)	MUE-36HRFNX(GA)	MUE-48HRFNX(GA)	MUE-55HRFNX(GA)
НАРУЖНЫЙ БЛОК			MOX330U-18HFN8-Q(GA)	MOX430U-24HFN8-Q(GA)	MOD30U-36HFN8-R(GA)	MOE30U-48HFN8-R(GA)	MOE30U-55HFN8-R(GA)
Производительность	Охлаждение	кВт	5.28 (2.71-5.86)	7.03 (3.22-7.77)	10.55 (2.73-11.78)	14.07 (3.52-15.24)	15.83 (4.10-16.71)
	Нагрев		5.57 (2.42-6.30)	7.62 (2.72-8.29)	11.72 (2.81-12.78)	16.12 (4.10-17.00)	18.17 (4.40-19.64)
Электропитание	Однофазное	В, Гц, Ф	220-240, 50, 1	220-240, 50, 1	220-240, 50, 1	380-415, 50, 3	380-415, 50, 3
Потребляемая мощность	Охлаждение	кВт	1.45 (0.67-2.03)	2.30 (0.75-2.93)	4.00 (0.89-4.30)	5.00 (0.90-5.95)	5.65 (1.10-6.65)
	Нагрев		1.50 (0.54-1.64)	2.05 (0.65-2.85)	3.35 (0.78-3.95)	5.10 (1.00-6.05)	6.05 (1.05-7.10)
Сезонная эффективность / Класс	Охлаждение (SEER)		6.2/A++	6.1/A++	6.2/A++	6.1/A++	6.1/A++
	Нагрев (SCOP)		4/A+	4/A+	4.1/A+	3.8/A	4/A+
Энергоэффективность/ Класс	Охлаждение (EER)		3.64/A	3.06/B	2.64/D	2.81/C	2.80/D
	Нагрев (COP)		3.71/A	3.72/A	3.50/B	3.16/D	3.00/D
Расход воздуха	Макс./сред./мин.	м³/ч	958/839/723	1192/1023/853	1955/1728/1504	2100/1850/1600	2200/1950/1650
Уровень шума	Выс./сред./низ.	дБА	43.5/41/36.5/24	49/46/43/32	51/47.5/44.5/39	53/50/45/36	54/50.5/46.5/38
Размеры (ШxВxГ)	Внутренний блок	мм	1068x235x675	1068x235x675	1650x235x675	1650x235x675	1650x235x675
	Наружный блок		805x554x330	890x673x342	946x810x410	952x1333x415	952x1333x415
Вес	Внутренний блок	кг	28	28	41.5	41.7	42.3
	Наружный блок		32.5	43.9	80.5	103.7	107
Хладагент	Тип/заправка	кг	R32/1.15	R32/1.5	R32/2.4	R32/2.9	R32/3.0
	Диаметр для жидкости/газа	мм	6.35/12.7	9.52/15.9	9.52/15.9	9.52/15.9	9.52/15.9
Трубопровод хладагента	Длина между блоками	м	30	50	75	75	75
	Перепад между блоками	м	20	25	30	30	30
	Диапазон рабочих температур	Охлаждение	°C	-15-50	-15-50	-15-50	-15-50
	Нагрев		-15-24	-15-24	-15-24	-15-24	-15-24
ИК пульт	В комплекте				RG10A(B2S)/BGEF		

* Возможность работы данного оборудования с Wi-Fi-контроллером уточняйте у дистрибьютора.

Монтажные данные

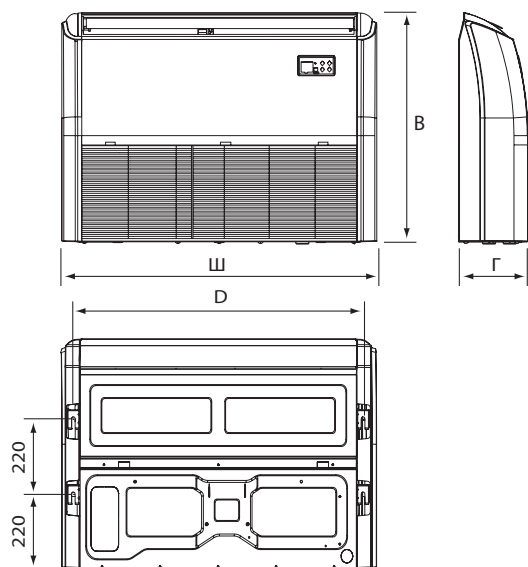

	Габариты (Ш x В x Г)			
	Ш	В	Г	D
MUEU-18HRFNX(GA)	1068	675	235	983
MUE-24HRFNX(GA)	1068	675	235	983
MUE-36HRFNX(GA)	1285	675	235	1200
MUE-48HRFNX(GA)	1650	675	235	1565
MUE-55HRFNX(GA)	1650	675	235	1565

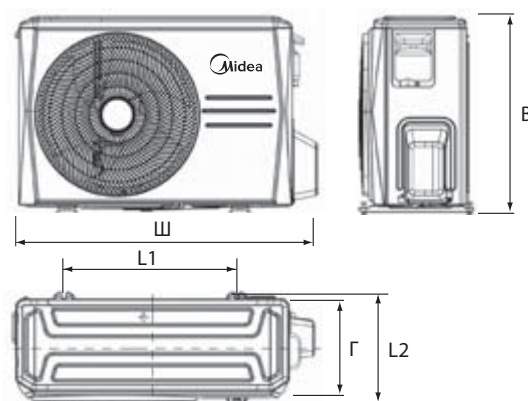

	Габариты (Ш x В x Г)					
	Ш	В	Г	L1	L2	
MOX330U-18HFN8-Q(GA)	805	554	330	514	340	
MOX430U-24HFN8-Q(GA)	890	673	342	663	354	
MOD30U-36HFN8-R(GA)	946	810	410	673	403	
MOE30U-48HFN8-R(GA)	952	1333	415	634	404	
MOE30U-55HFN8-R(GA)	952	1333	415	634	404	

Блок-схема подключения кондиционера к сети электропитания

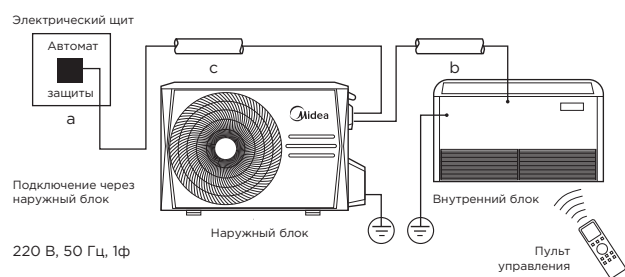

	Макс. рабочий ток, А	Номинал автомата защиты, А	Межблочный кабель, мм ²	Силовой кабель, мм ²
		а	б	с
MUEU-18HRFNX(GA)	13.5	20	4x1.5	3x2.5
MUE-24HRFNX(GA)	19	25	4x1.5	3x2.5

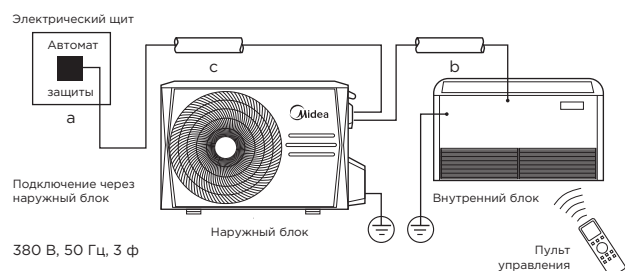

	Макс. рабочий ток, А	Номинал автомата защиты, А	Межблочный кабель, мм ²	Силовой кабель, мм ²
		а	б	с
MUE-36HRFNX(GA)	10	20	4x1.5	5x2.5
MUE-48HRFNX(GA)	13	20	4x1.5	5x2.5
MUE-55HRFNX(GA)	14	20	4x1.5	5x2.5

Кассетный тип

MCD



Распределение воздушного потока на 360°

Декоративная панель с круговым распределением воздуха обеспечивают быстрое и равномерное охлаждение или нагрев помещения большого объема.



Гибкая установка

Дренажный насос может поднимать конденсат на высоту до 750 мм, что увеличивает вариативность монтажа в помещениях с различной конфигурацией подпотолочного пространства.



Свежий воздух

Наружный воздух может быть подан через соединительный воздуховод в помещение, в котором улучшится качество воздуха и установится здоровая атмосфера



Запоминание положения заслонки

При включении блока горизонтальные жалюзи автоматически перемещаются в то же положение, в котором они находились.



Антикоррозионное покрытие PrimeGuard™

Уникальное антикоррозионное покрытие теплообменника внутреннего и наружного блока выдерживает воздействие морского воздуха, дождя и других агрессивных сред. Оно также эффективно предотвращает размножение бактерий и повышает эффективность теплообменника.



Кассетный тип

MCD



MCD-36HRN1-R



MOU-36HN1-R



Инструкция
по монтажу и
эксплуатации

Технические характеристики

Охлаждение/нагрев



DW11-BL
(опция)*



Приток
свежего
воздуха



Охлаждение
на 360°



Встроенный
дренажный
насос

ВНУТРЕННИЙ БЛОК			MCD-24HRN1-Q	MCD-36HRN1-R	MCD-48HRN1-R	MCD-60HRN1-R
ДЕКОРАТИВНАЯ ПАНЕЛЬ			T-MBQ-02M4	T-MBQ-02M4	T-MBQ-02M4	T-MBQ-02M4
НАРУЖНЫЙ БЛОК			MOU-24HN1-Q	MOU-36HN1-R	MOU-48HN1-RR	MOU-55HN1-R
Производительность	Охлаждение	кВт	7.03	10.55	14.07	16.12
	Нагрев		7.62	10.55	15.24	17.88
Электропитание	Однофазное	В, Гц, Ф	220-240, 50, 1	380-415, 50, 3	380-415, 50, 3	380-415, 50, 3
Потребляемая мощность	Охлаждение	кВт	2.6	3.60	5.19	6.27
	Нагрев		2.40	3.65	4.76	5.84
Энергоэффективность/ Класс	Охлаждение (EER)		2.71/D	2.93/C	2.71/D	2.57/E
	Нагрев (COP)		3.18/D	2.89/D	3.2/D	3.06/D
Расход воздуха	Макс./сред./мин.	м³/ч	1200/1050/900	1731/1494/1297	1990/1566/1305	1962/1541/1357
Уровень шума	Выс./сред./низ.	дБА	50/45/41	52/48/45	54/48/45	53/47/46
Размеры (ШxВxГ)	Внутренний блок		840x205x840	840x245x840	840x245x840	840x287x840
	Декоративная панель	мм	950x55x950	950x55x950	950x55x950	950x55x950
	Наружный блок		842x695x324	946x810x410	900x1170x350	900x1170x350
Вес	Внутренний блок		22.1	24.9	27	29
	Декоративная панель	кг	5.4	5	5.4	5.4
	Наружный блок		52.7	77.1	98.6	99.7
Хладагент	Тип/заправка	кг	R410A/1.8	R410A/2.85	R410A/3.3	R410A/3.3
	Диаметр для жидкости/ газа	мм	9.52/15.9	9.52/19.1	9.52/19.1	9.52/19.1
Трубопровод хладагента	Длина между блоками	м	25	30	50	50
	Перепад между блоками		15	20	30	30
	Диапазон рабочих температур	Охлаждение	°C	18-43 (-40-43)*	18-43 (-40-43)*	18-43 (-40-43)*
	Нагрев		-7-24	-7-24	-7-24	-7-24
ИК пульт	В комплекте				RG10B(B2)/BGEF	

* Возможность работы данного оборудования с Wi-Fi-контроллером уточняйте у дистрибьютора.

Монтажные данные

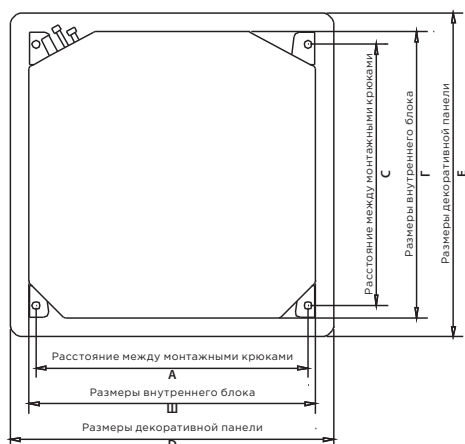

	Габариты (Ш x В x Г)						
	Ш	В	Г	A	C	D	E
MCD-24HRN1-Q	840	205	840	780	680	950	950
MCD-36HRN1-R	840	245	840	780	680	950	950
MCD-48HRN1-R	840	245	840	780	680	950	950
MCD-60HRN1-R	840	287	840	780	680	950	950

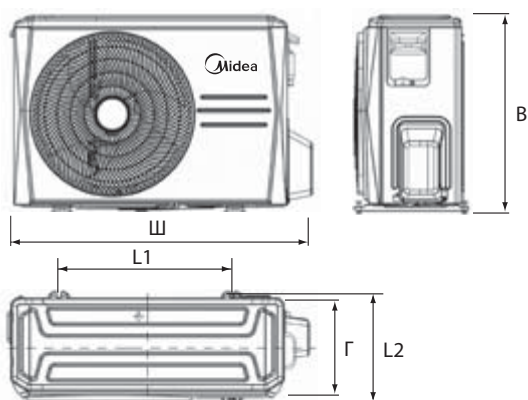

	Габариты (Ш x В x Г)				
	Ш	В	Г	L1	L2
MOU-24HN1-Q	845	702	363	540	350
MOU-36HN1-R	946	810	410	673	403
MOU-48HN1-RR	900	1170	443	590	378
MOU-55HN1-R	900	1170	443	590	378

Блок-схема подключения кондиционера к однофазной сети

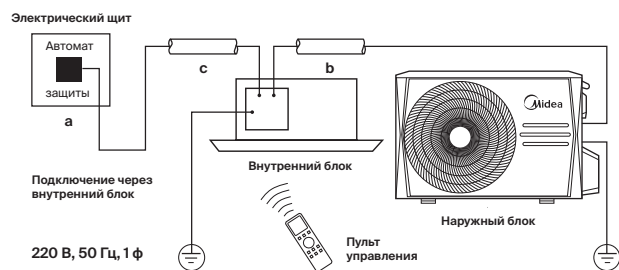

	Макс. рабочий ток, А	Номинал автомата защиты, А	Межблочный кабель, мм ²	Силовой кабель, мм ²
		a	b	c
MCD-24HRN1-Q	18	25	3x2.5+3x2.5+2x1.5 (э)	3x2.5

Блок-схема подключения кондиционера к трехфазной сети

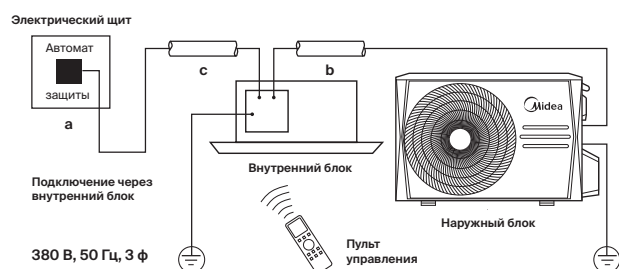

	Макс. рабочий ток, А	Номинал автомата защиты, А	Межблочный кабель, мм ²	Силовой кабель, мм ²
		a	b	c
MCD-36HRN1-R	7	20	5x2.5+3x2.5	5x2.5
MCD-48HRN1-R	11	20	5x2.5+3x2.5	5x2.5
MCD-60HRN1-R	12.6	20	5x2.5+3x2.5	5x2.5

R410A ON/OFF

Кассетный тип 600x600

MCA3



Распределение воздушного потока на 360°

Декоративная панель с круговым распределением воздуха обеспечивают быстрое и равномерное охлаждение или нагрев помещения большого объема.



Компактный дизайн

Огнестойкий электрический отсек полностью выполнен из негорючего пластика с металлическими пластинами, что исключает возможность воспламенения, а также попадание влаги. Корпус меньшего размера позволяет размещать кассетный блок в модуле стандартного подвесного потолка 600x600 без перекрытия соседних ячеек и выступа декоративной панели.



Запоминание положения заслонки

При включении блока горизонтальные жалюзи автоматически перемещаются в то же положение, в котором они находились.



Гибкая установка

Дренажный насос может поднимать конденсат на высоту до 750 мм, что увеличивает вариативность монтажа в помещениях с различной конфигурацией подпотолочного пространства.



Приток свежего воздуха и дополнительные воздуховоды

Возможна организация подачи свежего воздуха в помещение через специально подготовленное отверстие в корпусе блока. Также предусмотрена возможность подключения к блоку дополнительных воздуховодов для подачи воздуха в соседнее помещение.





Кассетный тип

600x600

MCA3



MCA3-12HRN1-Q



MOU-12HN1-Q



Инструкция
по монтажу и
эксплуатации

Технические характеристики



DW11-BL
(опция)*



Компактные
размеры



Охлаждение
на 360°



Встроенный
дренажный
насос

Охлаждение/нагрев

ВНУТРЕННИЙ БЛОК			MCA3-12HRN1-Q	MCA3-18HRN1-Q
ДЕКОРАТИВНАЯ ПАНЕЛЬ			T-MBQ4-03E	T-MBQ4-03E
НАРУЖНЫЙ БЛОК			MOU-12HN1-Q	MOU-18HN1-Q
Производительность	Охлаждение	кВт	3.66	5.36
	Нагрев		3.81	5.57
Электропитание	Однофазное	В, Гц, Ф	220-240, 50, 1	380-415, 50, 3
Потребляемая мощность	Охлаждение	кВт	1.35	1.98
	Нагрев		1.32	1.72
Энергоэффективность/ Класс	Охлаждение (EER)		2.71/D	2.71/D
	Нагрев (COP)		2.89/D	3.24/C
Расход воздуха	Макс./сред./мин.	м³/ч	650/550/430	810/650/530
Уровень шума	Выс./сред./низ.	дБА	42/38/36	48/41/36
Размеры (ШxВxГ)	Внутренний блок		570x260x570	570x260x570
	Декоративная панель	мм	647x50x647	647x50x647
	Наружный блок		770x555x300	770x555x300
Вес	Внутренний блок		16.3	16.5
	Декоративная панель	кг	2.6	2.6
	Наружный блок		34.0	36.5
Хладагент	Тип/заправка	кг	R410A/1.0	R410A/1.5
	Диаметр для жидкости/ газа	мм	6.35/12.7	6.35/12.7
Трубопровод хладагента	Длина между блоками	м	18	25
	Перепад между блоками		8	15
Диапазон рабочих температур	Охлаждение	°C	18-43 (-40-43)*	18-43 (-40-43)*
	Нагрев		-7-24	-7-24
ИК пульт	В комплекте		RG10B(B2)/BGEF	

* Возможность работы данного оборудования с Wi-Fi-контроллером уточняйте у дистрибьютора.

Монтажные данные

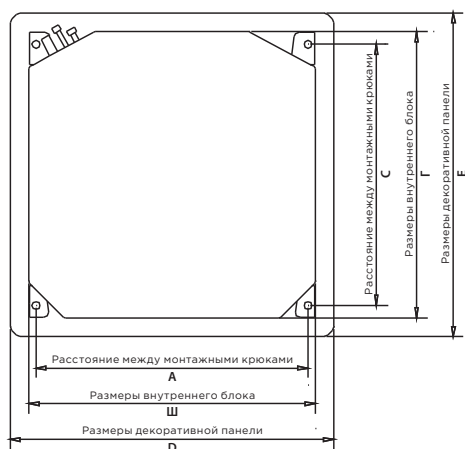

	Габариты (Ш x В x Г)						
	Ш	В	Г	A	C	D	E
MCA3-12HRN1-Q	570	260	570	545	523	647	647
MCA3-18HRN1-Q	570	260	570	545	523	647	647

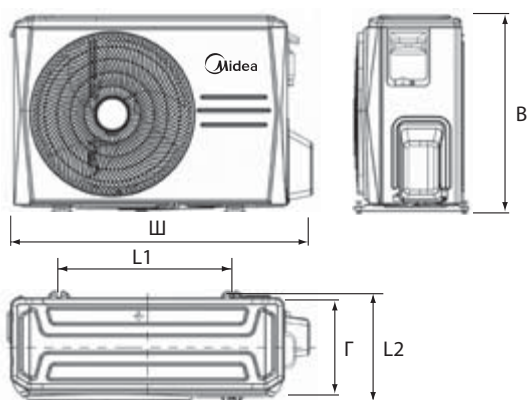

	Габариты (Ш x В x Г)					
	Ш	В	Г	L1	L2	
MOU-12HN1-Q	800	554	333	514	340	
MOU-18HN1-Q	845	702	363	540	350	

Блок-схема подключения кондиционера к однофазной сети

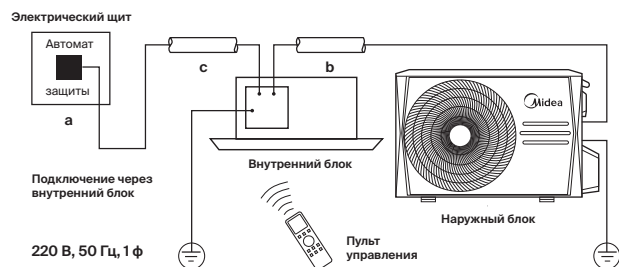

	Макс. рабочий ток, А	Номинал автомата защиты, А	Межблочный кабель, мм ²	Силовой кабель, мм ²
		a	b	c
MCA3-12HRN1-Q	8.5	16	5x2.5	3x2.5
MCA3-18HRN1-Q	15	20	3x2.5+3x2.5 +2x1.5(э)	3x2.5

Канальный тип средненапорный

MTI



Небольшой вес и компактная конструкция

Полное изменение конструкции позволило значительно уменьшить габариты блоков, благодаря чему требуется меньше пространства для монтажа.



Высокое статическое давление до 160 Па

Благодаря новому эксцентриковому вентилятору этот блок может быть использован для обеспечения комфортного микроклимата даже в помещениях больших размеров.

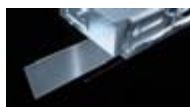

Легко очищаемый фильтр

Для простоты очистки фильтр легко снимается и устанавливается.



Антикоррозионное покрытие PrimeGuard™

Уникальное антикоррозионное покрытие теплообменника внутреннего и наружного блока выдерживает воздействие морского воздуха, дождя и других агрессивных сред. Оно также эффективно предотвращает размножение бактерий и повышает эффективность теплообменника.



Приток свежего воздуха

Возможна подача свежего воздуха в помещение через специально подготовленное отверстие в корпусе блока.





Канальный тип средненапорный

MTI



MTI-18HWN1-Q



MOU-18HN1-Q



Инструкция
по монтажу и
эксплуатации



DW11-BL
(опция)*



Компактные
размеры



Фильтр пред-
варительной
очистки



Автоматический
перезапуск

Технические характеристики

Охлаждение/нагрев

ВНУТРЕННИЙ БЛОК			MTI-18HWN1-Q	MTI-24HWN1-Q	MTI-36HWN1-R	MTI-48HWN1-R	MTI-60HWN1-R
НАРУЖНЫЙ БЛОК			MOU-18HN1-Q	MOU-24HN1-Q	MOU-36HN1-R	MOU-48HN1-RR	MOU-55HN1-R
Производительность	Охлаждение	кВт	5.28	7.03	10.55	14.07	16.12
	Нагрев		5.57	7.62	10.84	16.12	17.58
Электропитание	Однофазное	В, Гц, Ф	220-240, 50, 1	220-240, 50, 1	380-415, 50, 3	380-415, 50, 3	380-415, 50, 3
Потребляемая мощность	Охлаждение	кВт	2.20	2.87	3.65	5.35	6.36
	Нагрев		1.75	2.30	3.32	4.82	5.54
Энергоэффективность/Класс	Охлаждение (EER)		2.40/F	2.65/D	2.89/C	2.63/D	2.53/E
	Нагрев (COP)		3.18/D	3.05/D	3.27/C	3.35/C	3.17/D
Расход воздуха	Макс./сред./мин.	м³/ч	978/814/731	1359/1177/965	1804/1372/1149	2150/1800/1400	2400/1850/1490
Внешнее статическое давление		Па	80	80	100	160	160
Уровень шума	Выс./сред./низ.	дБА	44/42/39	44/40/38	49/43/41	48/45/41	52/47/45
Размеры (ШxВxГ)	Внутренний блок	мм	880x210x674	1100x249x774	1100x249x774	1100x249x774	1200x300x874
	Наружный блок		770x555x300	845x702x363	946x810x410	900x1170x350	900x1170x350
Вес	Внутренний блок	кг	23.8	32.2	32.2	46	46
	Наружный блок		36.5	52.7	77.1	98.6	99.7
Хладагент	Тип/заправка	кг	R410A/1.5	R410A/1.8	R410A/2.85	R410A/3.3	R410A/3.3
	Диаметр для жидкости/газа	мм	6.35/12.7	9.52/15.9	9.52/19.1	9.52/19.1	9.52/19.1
Трубопровод хладагента	Длина между блоками	м	25	25	30	50	50
	Перепад между блоками	м	15	15	20	30	30
	Диапазон рабочих температур	Охлаждение	°C	18-43 (-40-43)*	18-43 (-40-43)*	18-43 (-40-43)*	18-43 (-40-43)*
Пульт ДУ	Нагрев		-7-24	-7-24	-7-24	-7-24	-7-24
	В комплекте		KJR-12B/DP(T)-E-2-05				

* Возможность работы данного оборудования с Wi-Fi-контроллером уточняйте у дистрибьютора.

Монтажные данные

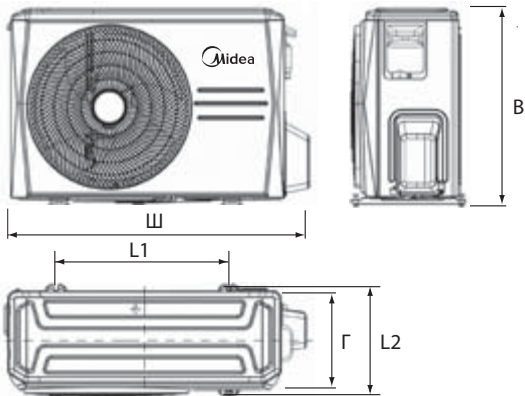
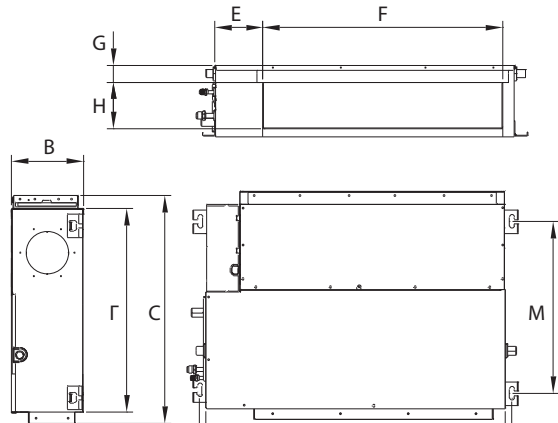

	Габариты (Ш x В x Г)									
	Ш	В	Г	D	E	F	G	H	I	J
MTI-18HWN1-Q	880	210	674	600	136	706	190	782	920	508
MTI-24HWN1-Q	1100	249	774	700	175	926	228	1001	1140	598
MTI-36HWN1-R	1100	249	774	700	175	926	228	1001	1140	598
MTI-48HWN1-R	1200	300	874	800	227	1044	280	1101	1240	697
MTI-60HWN1-R	1200	300	874	800	227	1044	280	1101	1240	697

	Габариты (Ш x В x Г)				
	Ш	В	Г	L1	L2
MOU-18HN1-Q	845	702	363	540	350
MOU-24HN1-Q	845	702	363	540	350
MOU-36HN1-R	946	810	410	673	403
MOU-48HN1-RR	900	1170	443	590	378
MOU-55HN1-R	900	1170	443	590	378

Блок-схема подключения кондиционера к однофазной сети

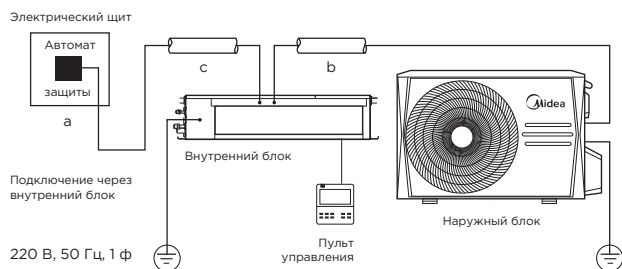

	Макс. рабочий ток, А	Номинал автомата защиты, А	Межблочный кабель, мм ²	Силовой кабель, мм ²
			a	b
MTI-18HWN1-Q	15	20	3x2.5+3x2.5 +2x1.5(э)	3x2.5
MTI-24HWN1-Q	18	25	3x2.5+3x2.5 +2x1.5(э)	3x2.5

Блок-схема подключения кондиционера к трехфазной сети

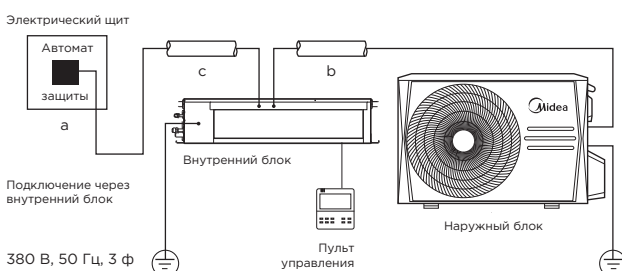

	Макс. рабочий ток, А	Номинал автомата защиты, А	Межблочный кабель, мм ²	Силовой кабель, мм ²
			a	b
MTI-36HWN1-R	7	20	5x2.5+3x2.5	5x2.5
MTI-48HWN1-R	11	20	5x2.5+3x2.5	5x2.5
MTI-60HWN1-R	12.6	20	5x2.5+3x2.5	5x2.5

Канальный тип высоконапорный

MHG



Общее решение для больших помещений

Благодаря высокому статическому давлению до 200 Па можно реализовать идеальные решения для больших помещений различной формы.



Компактный размер и лёгкий вес

Компактный и легкий внутренний блок с высотой 460 мм был разработан благодаря уменьшению конструкции основной рамы и общего снижения веса материала.

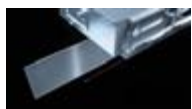

Легко очищаемый фильтр

Для простоты очистки фильтр легко снимается и устанавливается.



Антикоррозионное покрытие PrimeGuard™

Уникальное антикоррозионное покрытие теплообменника внутреннего и наружного блока выдерживает воздействие морского воздуха, дождя и других агрессивных сред. Оно также эффективно предотвращает размножение бактерий и повышает эффективность теплообменника.



Приток свежего воздуха

Возможна подача свежего воздуха в помещение через специально подготовленное отверстие в корпусе блока.





Канальный тип высоконапорный

MHG



MHG-48HWN1-R(A)



MOU-48HN1-RR



Инструкция
по монтажу и
эксплуатации

Технические характеристики



DW11-BL
(опция)*



Приток
свежего
воздуха



Фильтр пред-
варительной
очистки



Автоматический
перезапуск

Охлаждение/нагрев

ВНУТРЕННИЙ БЛОК			MHG-48HWN1-R(A)	MHG-60HWN1-R(A)
НАРУЖНЫЙ БЛОК			MOU-48HN1-RR	MOU-55HN1-R
Производительность	Охлаждение	кВт	14.07	16.12
	Нагрев		16.12	17.58
Электропитание	Однофазное	В, Гц, Ф	380-420, 50, 3	380-415, 50, 3
Потребляемая мощность	Охлаждение	кВт	5.75	6.59
	Нагрев		4.82	5.73
Энергоэффективность/ Класс	Охлаждение (EER)		2.45/E	2.45/E
	Нагрев (COP)		3.35/C	3.07/D
Расход воздуха	Макс./сред./мин.	м³/ч	2650/1850/1450	2650/1850/1450
Внешнее статическое давление		Па	200	200
Уровень шума	Выс./сред./низ.	дБА	51/45/42	51/45/42
Размеры (ШxВxГ)	Внутренний блок	мм	1200x380x625	1200x380x625
	Наружный блок		900x1170x350	900x1170x350
Вес	Внутренний блок	кг	52	52
	Наружный блок		98.6	99.7
Хладагент	Тип/заправка	кг	R410A/3.3	R410A/3.3
	Диаметр для жидкости/ газа	мм	9.52/19.1	9.52/19.1
Трубопровод хладагента	Длина между блоками	м	50	50
	Перепад между блоками	м	30	30
Диапазон рабочих температур	Охлаждение	°C	18-43 (-40-43)*	18-43 (-40-43)*
	Нагрев		-7-24	-7-24
Пульт ДУ	В комплекте		KJR-12B/DP(T)-E-2-05	

Монтажные данные

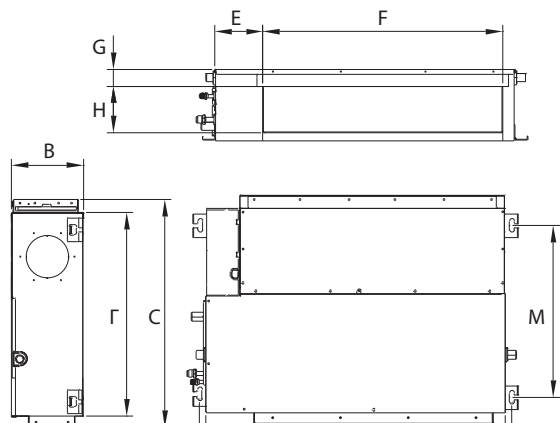

	Габариты (Ш x В x Г)				
	Ш	В	Г	A	C
MHG-48HWN1-R(A)	1200	380	625	495	1236
MHG-60HWN1-R(A)	1200	380	625	495	1236

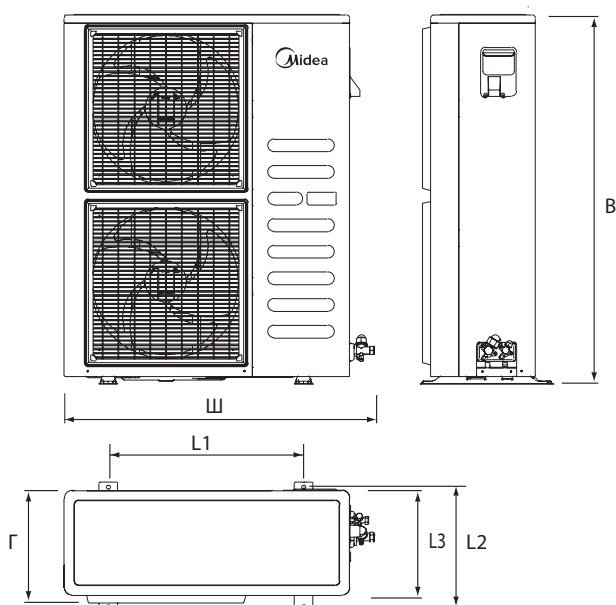

	Габариты (Ш x В x Г)					
	Ш	В	Г	L1	L2	L3
MOU-48HN1-RR	900	1170	350	590	378	330
MOU-55HN1-R	900	1170	350	590	378	330

Блок-схема подключения кондиционера к трехфазной сети

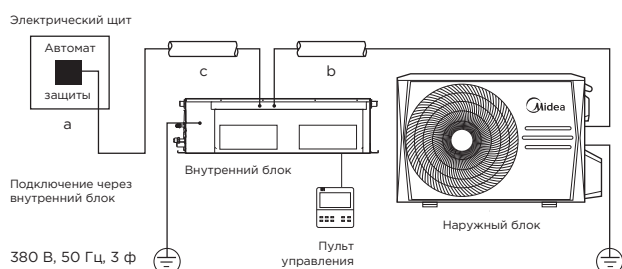

	Макс. рабочий ток, А	Номинал автомата защиты, А	Межблочный кабель, мм ²	Силовой кабель, мм ²
		a	b	c
MHG-48HWN1-R(A)	11	20	5x2.5+3x2.5	5x2.5
MHG-60HWN1-R(A)	12.6	20	5x2.5+3x2.5	5x2.5

Напольно- потолочный тип

MUE

2 способа установки



3D-объемный воздушный поток

Устройство имеет функцию автоматического качания горизонтальных и вертикальных заслонок, что обеспечивает равномерный и комфортный воздушный поток.



Простота обслуживания

Более 60% деталей и узлов (крыльчатки вентиляторов, пластиковые корпуса, металлические детали) универсальные для всех 3-х типоразмеров корпусов, что значительно упрощает обслуживание и ремонт.



Приток свежего воздуха

Возможна подача свежего воздуха в помещение через специально подготовленное отверстие в корпусе блока.



Запоминание положения заслонки

При включении блока горизонтальные жалюзи автоматически перемещаются в то же положение, в котором они находились.



Напольно-потолочный тип

MUE



MUE-18HRN1-Q



MOU-18HN1-Q



Инструкция
по монтажу и
эксплуатации

Технические характеристики



DW11-BL
(опция)*



Самоочистка



Автоматический
перезапуск



Объемный
воздушный
поток

Охлаждение/нагрев

ВНУТРЕННИЙ БЛОК			MUE-18HRN1-Q	MUE-24HRN1-Q	MUE-36HRN1-R	MUE-48HRN1-R(A)	MUE-60HRN1-R
НАРУЖНЫЙ БЛОК			MOU-18HN1-Q	MOU-24HN1-Q	MOU-36HN1-R	MOU-48HN1-RR	MOU-55HN1-R
Производительность	Охлаждение	кВт	5.42	7.03	10.55	14.07	16.12
	Нагрев		5.57	7.62	10.55	16.12	17.58
Электропитание	Однофазное	В, Гц, Ф	220-240, 50, 1	220-240, 50, 1	380-415, 50, 3	380-415, 50, 3	380-415, 50, 3
Потребляемая мощность	Охлаждение	кВт	2.11	2.63	3.60	5.45	5.8
	Нагрев		1.73	2.45	3.65	5.08	6.40
Энергоэффективность/Класс	Охлаждение (EER)		2.57/E	2.67/D	2.93/C	2.58/E	2.52/E
	Нагрев (COP)		3.22/C	3.11/D	2.89/D	3.17/B	3.03/D
Расход воздуха	Макс./сред./мин.	м³/ч	1150/950/800	1250/1050/900	1819/1536/1331	2350/2150/2000	2267/1846/1636
Уровень шума	Выс./сред./низ.	дБА	53/48/43	54/49/44	54/50/47	54/51/48	55/51/48
Размеры (ШxВxГ)	Внутренний блок	мм	1068x235x675	1068x235x675	1285x235x675	1650x235x675	1650x235x675
	Наружный блок		770x555x300	845x702x363	946x810x410	900x1170x350	900x1170x350
Вес	Внутренний блок	кг	24	24.6	29.9	39	39
	Наружный блок		36.5	52.7	77.1	98.6	99.7
Хладагент	Тип/заправка	кг	R410A/1.5	R410A/1.8	R410A/2.85	R410A/3.3	R410A/3.3
	Диаметр для жидкости/газа	мм	6.35/12.7	9.52/15.9	9.52/19.1	9.52/19.1	9.52/19.1
Трубопровод хладагента	Длина между блоками	м	25	25	30	50	50
	Перепад между блоками	м	15	15	20	30	30
Диапазон рабочих температур	Охлаждение	°C	18-43 (-40-43)*	18-43 (-40-43)*	18-43 (-40-43)*	18-43 (-40-43)*	18-43 (-40-43)*
	Нагрев		-7-24	-7-24	-7-24	-7-24	-7-24
ИК пульт	В комплекте				RG10B(B2)/BGEF		

Монтажные данные

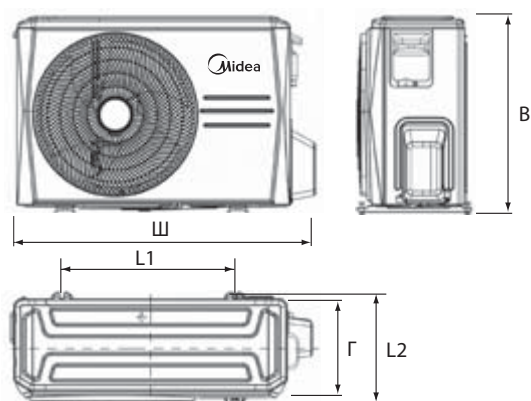
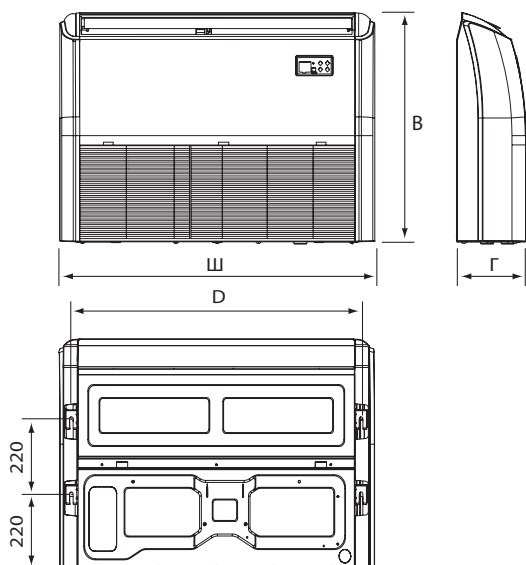

	Габариты (Ш x В x Г)				
	Ш	В	Г	D	E
MUE-18HRN1-Q	1068	675	235	983	220
MUE-24HRN1-Q	1068	675	235	983	220
MUE-36HRN1-R	1285	675	235	1200	220
MUE-48HRN1-R(A)	1650	675	235	1565	220
MUE-60HRN1-R	1650	675	235	1565	220

	Габариты (Ш x В x Г)				
	Ш	В	Г	L1	L2
MOU-18HN1-Q	845	702	363	540	350
MOU-24HN1-Q	845	702	363	540	350
MOU-36HN1-R	946	810	410	673	403
MOU-48HN1-RR	900	1170	443	590	378
MOU-55HN1-R	900	1170	443	590	378

Блок-схема подключения кондиционера к сети электропитания

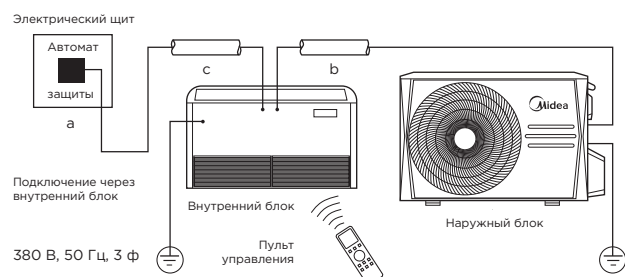
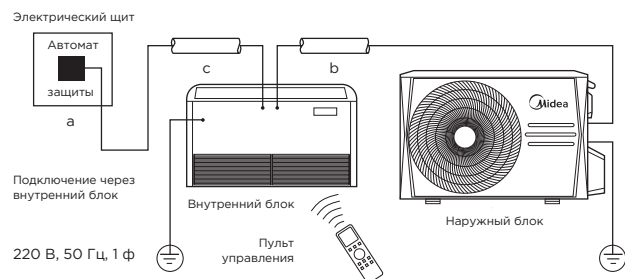

	Макс. рабочий ток, А	Номинал автомата защиты, А	Межблочный кабель, мм ²	Силовой кабель, мм ²
		a	b	c
MUE-18HRFNX(GA)	13.5	20	4x1.5	3x2.5
MUE-24HRFNX(GA)	19	25	4x1.5	3x2.5

	Макс. рабочий ток, А	Номинал автомата защиты, А	Межблочный кабель, мм ²	Силовой кабель, мм ²
		a	b	c
MUE-36HRFNX(GA)	10	20	4x1.5	5x2.5
MUE-48HRFNX(GA)	13	20	4x1.5	5x2.5
MUE-55HRFNX(GA)	14	20	4x1.5	5x2.5

Колонный тип

MFYA



Уникальный дизайн

В отличие от обычного кондиционера колонного типа, дизайн цилиндрической формы делает этот блок уникальным и визуально привлекательным.



Низкий уровень шума

Оптимизированное воздухораспределение и конструкция вентилятора делают кондиционер достаточно тихим.



Сенсорное управление

Панель сенсорного управления встроена в корпус внутреннего блока. Управление кондиционером осуществляется легким прикосновением.



Вертикальная подача воздуха в широком диапазоне

Цилиндрический корпус уникальной конструкции обеспечивает значительно больший вертикальный воздушный поток по сравнению с обычным колонным блоком.



Самодиагностика и автоматическая защита

В случае неисправности система автоматически выключится, а на дисплее внутреннего блока отобразится код ошибки.



Golden Fin

Инновационное антикоррозионное покрытие теплообменника предотвращает появление бактерий и повышает эффективность теплопередачи.





Колонный тип

MFYA



Инструкция
по монтажу и
эксплуатации



MFYA400-24ARFN1-Q



MOX401UL-24AFN1-Q



Энергоэффе-
ктивность A++



Энерго-
сбережение



Антикоррози-
онная защита
PrimeGuard™



Объемный
воздушный
поток

Технические характеристики

Охлаждение/нагрев

ВНУТРЕННИЙ БЛОК			MFYA400-24ARFN1-Q
НАРУЖНЫЙ БЛОК			MOX401UL-24AFN1-Q
Производительность	Охлаждение	кВт	7.03 (0.69-8.53)
	Нагрев		7.62 (2.81-9.79)
Электропитание	Однофазное	В, Гц, Ф	220-240, 50, 1
Потребляемая мощность	Охлаждение	кВт	2.34 (0.57-3.60)
	Нагрев		2.00 (1.45-3.15)
Энергоэффективность/Класс	Охлаждение (EER)		3.01/B
	Нагрев (COP)		3.81/A
Сезонная энергоэффективность /Класс	Охлаждение (SEER)		6.1/A++
	Нагрев (SCOP)		4.0/A+
Расход воздуха	Макс./мин.	м³/ч	990/640
Уровень шума	Выс./низ.	дБА	39.5/34.5
Размеры (ШxВxГ)	Внутренний блок	мм	405x1775x405
	Наружный блок		890x673x342
Вес	Внутренний блок	кг	29.9
	Наружный блок		44.7
Хладагент	Тип/заправка	кг	R410A/1.95
	Диаметр для жидкости/ газа	мм	6.35/12.7
Трубопровод хладагента	Длина между блоками	м	50
	Перепад между блоками	м	25
	Охлаждение	°C	-15-50
Диапазон рабочих температур	Нагрев		-15-24
	ИК пульт	В комплекте	RG10B(B2)/BGEF

Монтажные данные

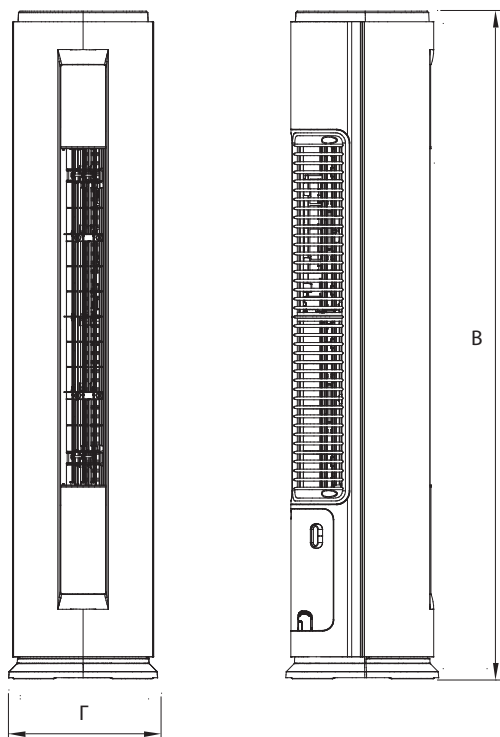

	Габариты (Ш x В x Г)		
	Ш	В	Г
MFYA400-24ARFN1-Q	405	1775	405

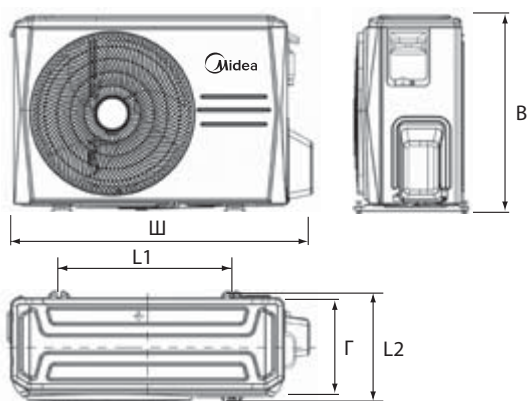
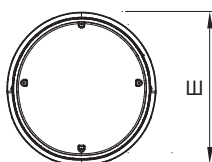

	Габариты (Ш x В x Г)				
	Ш	В	Г	L1	L2
MOX401UL-24AFN1-Q	890	673	342	663	354

Блок-схема подключения кондиционера к однофазной сети

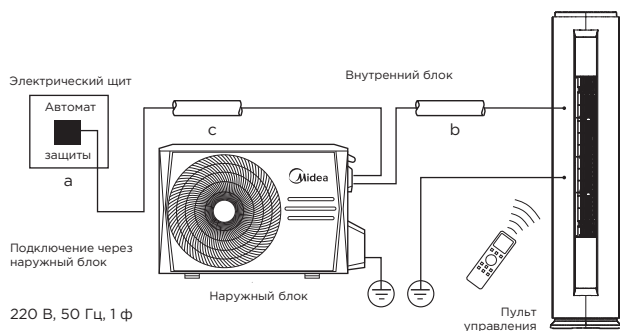

	Макс. рабочий ток, А	Номинал автомата защиты, А	Межблочный кабель, мм ²	Силовой кабель, мм ²
		a	b	c
MFYA400-24ARFN1-Q	20	25	3x2.5	3x2.5

Колонный тип

MFPA



Простая и элегантная конструкция

Превосходный дизайн, современный внешний вид и функционал премиального кондиционера.



Сенсорное управление

Панель сенсорного управления встроена в корпус внутреннего блока. Управление кондиционером осуществляется легким прикосновением.



3D-объемный воздушный поток

Устройство имеет функцию автоматического качания горизонтальных и вертикальных заслонок, что обеспечивает более равномерный и комфортный воздушный поток.



Легкоочищаемый фильтр

Решетка всасывания воздуха и фильтр легко снимаются, делая проще процесс их очистки.



Низкий уровень шума

Оптимизированное воздухораспределение и конструкция вентилятора делают кондиционер достаточно тихим.



Боковой воздухозаборник

Уникальная конструкция с боковым воздухозаборником делает этот кондиционер привлекательным и простым в обслуживании.





Колонный тип

MFPA



Инструкция
по монтажу и
эксплуатации



MFPA400-24ARN1-Q



MOCA30U-24HN1-Q

Технические характеристики



Мощная панель



Встроенный
электронагреватель



Объемный
воздушный
поток

Охлаждение/нагрев

ВНУТРЕННИЙ БЛОК			MFPA400-24ARN1-Q
НАРУЖНЫЙ БЛОК			MOCA30U-24HN1-Q
Производительность	Охлаждение	кВт	7.03
	Нагрев		7.62+2.34
Электропитание	Однофазное	В, Гц, Ф	220-240, 50, 1
Потребляемая мощность	Охлаждение	кВт	2.70
	Нагрев		2.50+2.50
Энергоэффективность/Класс	Охлаждение (EER)		2.61/D
	Нагрев (COP)		3.05/D
Расход воздуха	Макс./мин.	м³/ч	1154/980
Уровень шума	Выс./низ.	дБА	47.5/40.5
Размеры (ШxВxГ)	Внутренний блок	мм	510x1750x315
	Наружный блок		845x702x363
Вес	Внутренний блок	кг	38.4
	Наружный блок		57.7
Хладагент	Тип/заправка	кг	R410A/1.8
	Диаметр для жидкости/газа		мм
Трубопровод хладагента	Длина между блоками	м	25
	Перепад между блоками	м	15
	Охлаждение	°C	18-43
Нагрев	-7-24		
Диапазон рабочих температур			
ИК пульт	В комплекте		RG10B(B2)/BGEF

Монтажные данные

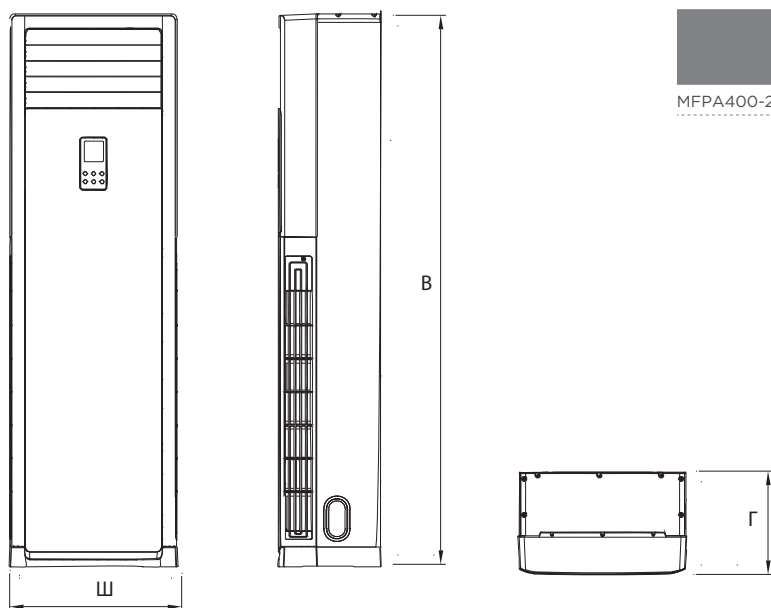

	Габариты (Ш x B x Г)		
	Ш	B	Г
MFA400-24ARN1-Q	510	1750	315

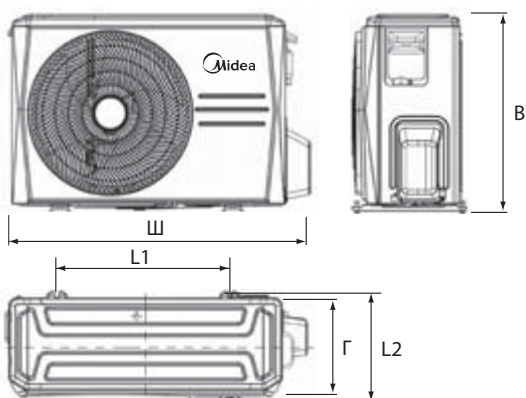

	Габариты (Ш x B x Г)				
	Ш	B	Г	L1	L2
MOCA30U-24HNI-Q	845	702	363	540	350

Блок-схема подключения кондиционера к однофазной сети

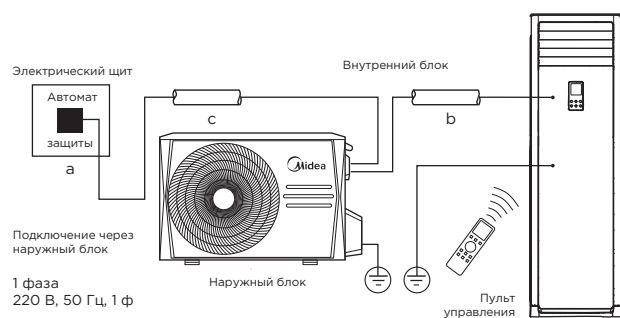

	Макс. рабочий ток, А	Номинал автомата защиты, А	Межблочный кабель, мм ²	Силовой кабель, мм ²
		a	b	c
MFA400-24ARN1-Q	18	25	3x2.5	3x2.5

Колонный тип

MFJ



3D-объемный воздушный поток

Устройство имеет функцию автоматического качания горизонтальных и вертикальных заслонок, что обеспечивает более равномерный и комфортный воздушный поток.



Низкий уровень шума

Оптимизированное воздухораспределение и конструкция вентилятора делают кондиционер достаточно тихим.



Боковой воздухозаборник

Уникальная конструкция с боковым воздухозаборником делает этот кондиционер привлекательным и простым в обслуживании.



Многофункциональный дисплей

На передней панели внутреннего блока находится панель управления и жидкокристаллический дисплей, на котором отображается вся информация о работе кондиционера.



Легкоочищаемый фильтр

Решетка всасывания воздуха и фильтр легко снимаются, делая процесс их очистки.



Самодиагностика и автоматическая защита

В случае неисправности система автоматически выключится, а на дисплее внутреннего блока отобразится код ошибки.





Колонный тип

MFJ



Инструкция
по монтажу и
эксплуатации



MFJ-48ARN1-R



MOU-48HN1-RR

Технические характеристики

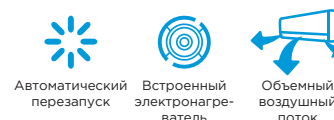

Охлаждение/нагрев

ВНУТРЕННИЙ БЛОК			MFJ-48ARN1-R
НАРУЖНЫЙ БЛОК			MOU-48HN1-RR
Производительность	Охлаждение	кВт	14.07
	Нагрев		15.24+3.52
Электропитание	Однофазное	В, Гц, Ф	380-415, 50, 3
Потребляемая мощность	Охлаждение	кВт	5.39
	Нагрев		5.06+3.75
Энергоэффективность/Класс	Охлаждение (EER)		2.61/D
	Нагрев (COP)		3.01/D
Расход воздуха	Макс./мин.	м³/ч	1727/1520
Уровень шума	Выс./низ.	дБА	53/50
Размеры (ШxВxГ)	Внутренний блок	мм	540x1825x410
	Наружный блок		900x1170x350
Вес	Внутренний блок	кг	54.7
	Наружный блок		93.2
Хладагент	Тип/заправка	кг	R410A/3.3
	Диаметр для жидкости/газа	мм	9.52/19
Трубопровод хладагента	Длина между блоками	м	50
	Перепад между блоками	м	30
	Охлаждение	°C	18-43
Диапазон рабочих температур	Нагрев		-7-24
	ИК пульт	В комплекте	RG10B(B2)/BGEF

Монтажные данные

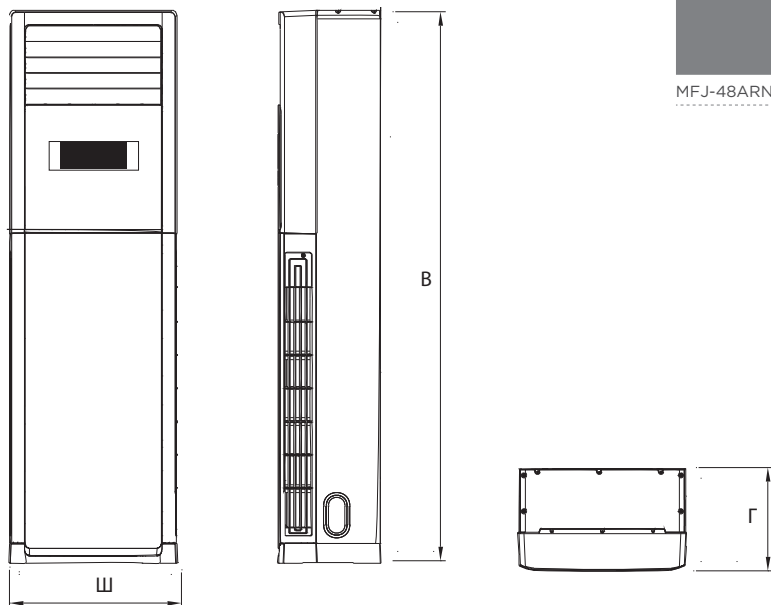

	Габариты (Ш x B x Г)		
	Ш	B	Г
MFJ-48ARN1-R	540	1825	540

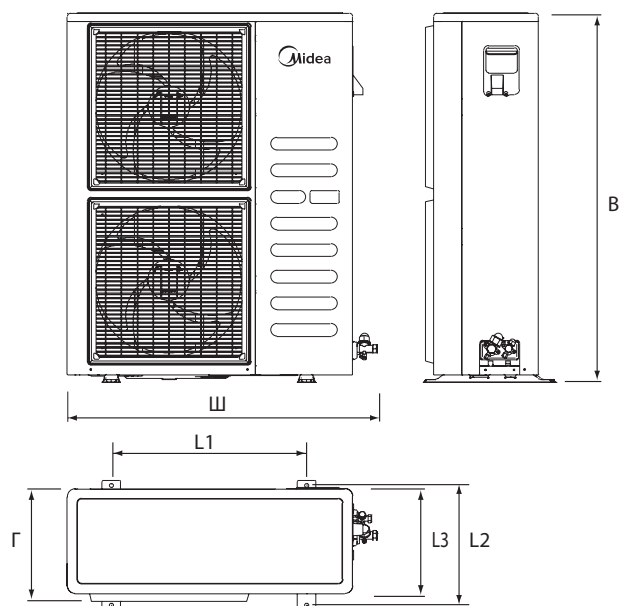

	Габариты (Ш x B x Г)				
	Ш	B	Г	L1	L2
MOU-48HNI-RR	900	1170	443	590	378

Блок-схема подключения кондиционера к трехфазной сети

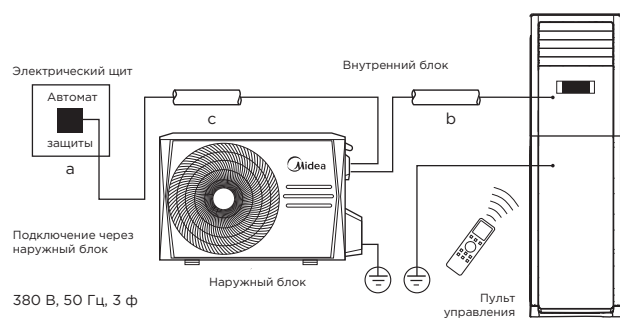

	Макс. рабочий ток, А	Номинал автомата защиты, А	Межблочный кабель, мм ²	Силовой кабель, мм ²
		a	b	c
MFJ-48ARN1-R	11	20	5x1.5	5x4.0

Колонный тип

MFM



3D-объемный воздушный поток

Устройство имеет функцию автоматического качания горизонтальных и вертикальных заслонок, что обеспечивает более равномерный и комфортный воздушный поток.



Боковой воздухозаборник

Уникальная конструкция с боковым воздухозаборником делает этот кондиционер привлекательным и простым в обслуживании.



Легкоочищаемый фильтр

Решетка всасывания воздуха и фильтр легко снимаются, делая проще процесс их очистки.



Низкий уровень шума

Оптимизированное воздухораспределение и конструкция вентилятора делают кондиционер достаточно тихим.



Авторестарт

В случае непредвиденного отключения кондиционера из-за сбоя питания после возобновления подачи электроэнергии он автоматически возвращается к предыдущим настройкам.



Самодиагностика и автоматическая защита

В случае неисправности система автоматически выключится, а на дисплее внутреннего блока отобразится код ошибки.



Golden Fin

Инновационное антикоррозионное покрытие теплообменника предотвращает появление бактерий и повышает эффективность теплопередачи.



Колонный тип

MFM



Инструкция
по монтажу и
эксплуатации



MFM-50ARN1-R



MOU-55HN1-R

Технические характеристики

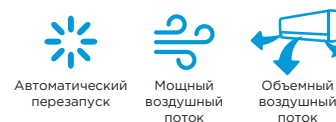

Охлаждение/нагрев

ВНУТРЕННИЙ БЛОК			MFM-50ARN1-R
НАРУЖНЫЙ БЛОК			MOU-55HN1-R
Производительность	Охлаждение	кВт	17.15
	Нагрев		18.90
Электропитание	Однофазное	В, Гц, Ф	380-415, 50, 3
Потребляемая мощность	Охлаждение	кВт	6.70
	Нагрев		5.59
Энергоэффективность/Класс	Охлаждение (EER)		2.56/E
	Нагрев (COP)		3.38/C
Расход воздуха	Макс./мин.	м³/ч	1727/1520
Уровень шума	Выс./низ.	дБА	53/50
Размеры (ШxВxГ)	Внутренний блок	мм	540x1825x410
	Наружный блок		900x1170x350
Вес	Внутренний блок	кг	54.7
	Наружный блок		93.2
Хладагент	Тип/заправка	кг	R410A/3.3
	Диаметр для жидкости/газа		мм
Трубопровод хладагента	Длина между блоками	м	50
	Перепад между блоками	м	30
	Охлаждение	°C	18-43
Нагрев	-7-24		
ИК пульт	В комплекте		RG10B(B2)/BGEF

Монтажные данные

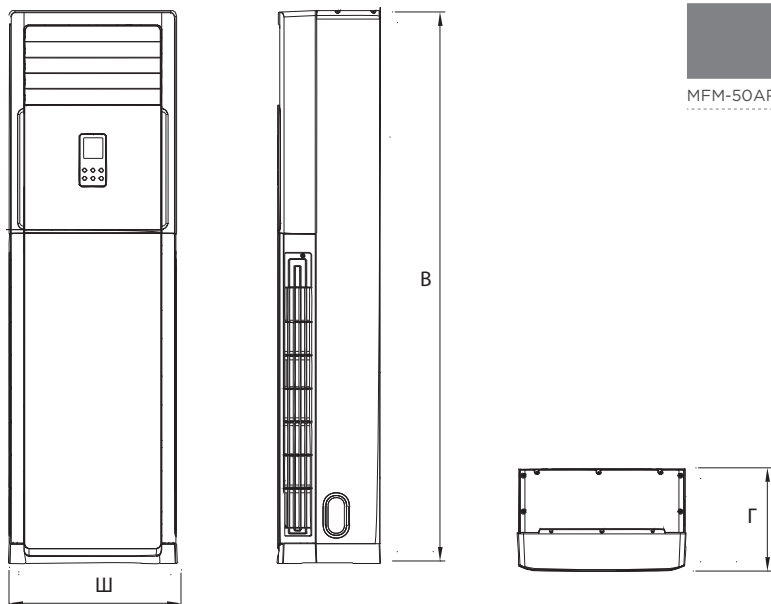

	Габариты (Ш x B x Г)		
	Ш	B	Г
MFM-50ARN1-R	540	1825	410

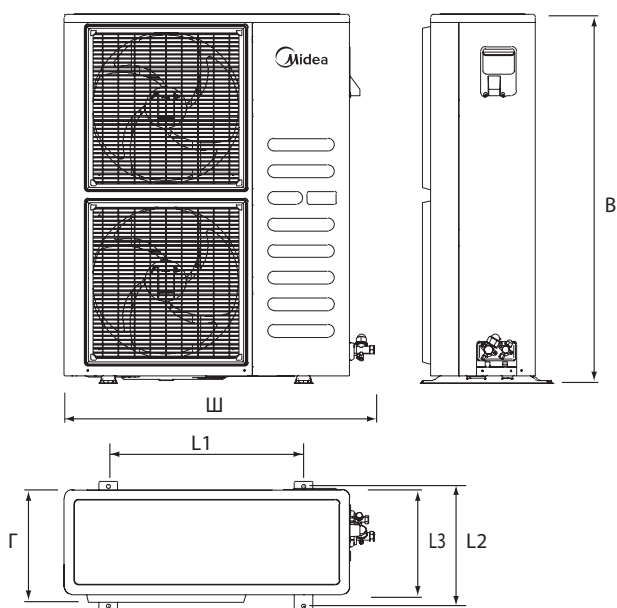

	Габариты (Ш x B x Г)					
	Ш	B	Г	L1	L2	L3
MOU-55HNI-R	900	1170	350	590	378	330

Блок-схема подключения кондиционера к трехфазной сети

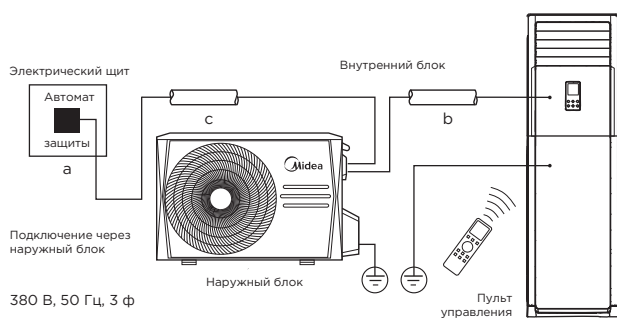

	Макс. рабочий ток, А	Номинал автомата защиты, А	Межблочный кабель, мм ²	Силовой кабель, мм ²
		a	b	c
MFM-50ARN1-R	12.6	20	5x1.5	5x4.0

Колонный тип

MFGD



Многофункциональный LCD дисплей

Возможность автоматического качания вертикальных и горизонтальных заслонок обеспечивает распределение воздушного потока по большей площади.



Отсутствие сквозняка

Одним нажатием кнопки на панели управления можно изменять направление распространения воздуха, чтобы поток воздуха не попадал непосредственно на пользователя.



Сенсорное управление

Панель сенсорного управления встроена в корпус внутреннего блока. Управление кондиционером осуществляется легким прикосновением.



3D-объемный воздушный поток

Устройство имеет функцию автоматического качания горизонтальных и вертикальных заслонок, что обеспечивает более равномерный и комфортный воздушный поток.



Протяженность потока 15 м

Широкое воздуховыпускное отверстие и шесть заслонок большого размера позволяют воздуху распространяться на расстояние до 15 м от блока.



Golden Fin

Инновационное антикоррозионное покрытие теплообменника предотвращает появление бактерий и повышает эффективность теплопередачи.



Колонный тип

MFGD



Инструкция
по монтажу и
эксплуатации



MFGD-55HRN1-R



MODU-55HN1-R

Технические характеристики



Моющаяся
панель



Мощный
воздушный
поток



Объемный
воздушный
поток

Охлаждение/нагрев

ВНУТРЕННИЙ БЛОК			MFGD-55HRN1-R
НАРУЖНЫЙ БЛОК			MODU-55HN1-R
Производительность	Охлаждение	кВт	16.12
	Нагрев		18.17
Электропитание	Однофазное	В, Гц, Ф	380-415, 50, 3
Потребляемая мощность	Охлаждение	кВт	6.50
	Нагрев		6.00
Энергоэффективность/Класс	Охлаждение (EER)		2.48/E
	Нагрев (COP)		3.03/D
Расход воздуха	Макс./мин.	м³/ч	2551/2139
Уровень шума	Выс./низ.	дБА	54/50
Размеры (ШxВxГ)	Внутренний блок	мм	629x1935x456
	Наружный блок		900x1170x350
Вес	Внутренний блок	кг	55.5
	Наружный блок		99.7
Хладагент	Тип/заправка	кг	R410A/3.3
	Диаметр для жидкости/ газа		мм
Трубопровод хладагента	Длина между блоками	м	50
	Перепад между блоками	м	30
	Охлаждение	°C	-7-43
Нагрев	-7-24		
ИК пульт	В комплекте		RG10B(B2)/BGEF

Монтажные данные

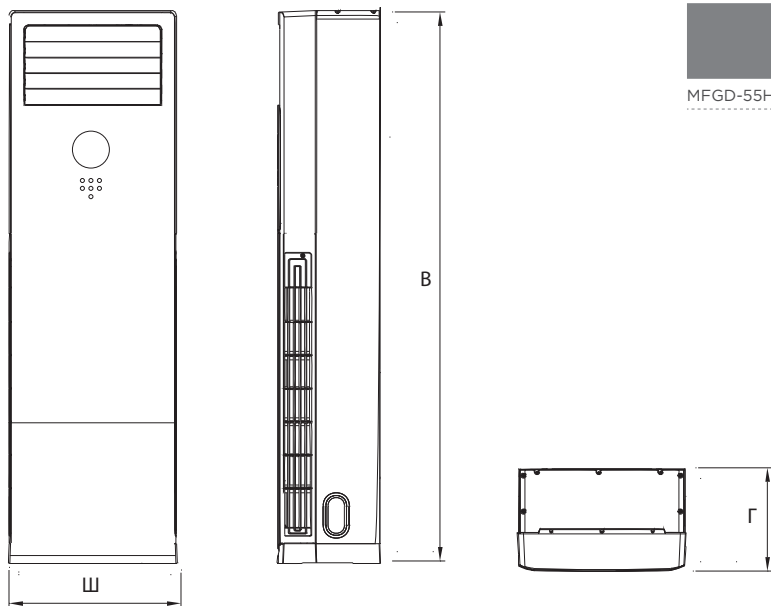

	Габариты (Ш x B x Г)		
	Ш	B	Г
MFGD-55HRN1-R	629	1935	456

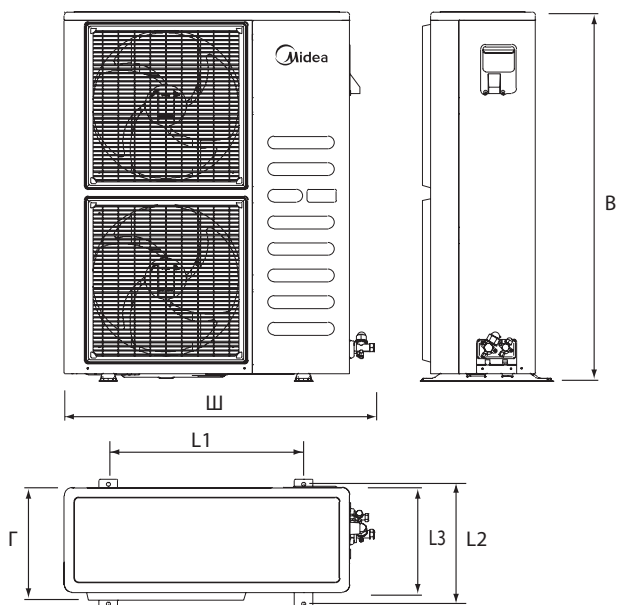





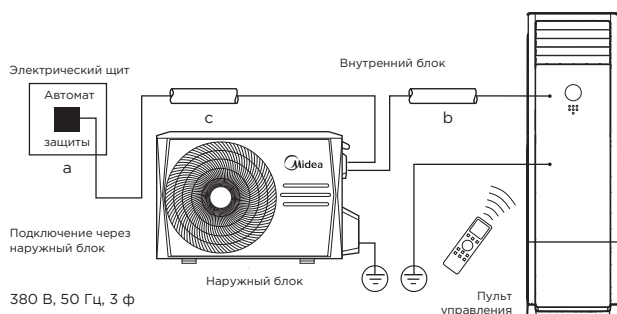













	Габариты (Ш x B x Г)					
	Ш	B	Г	L1	L2	L3
MODU-55HN1-R	900	1170	443	590	378	330

Блок-схема подключения кондиционера к трехфазной сети



	Макс. рабочий ток, А	Номинал автомата защиты, А	Межблочный кабель, мм ²	Силовой кабель, мм ²
		a	b	c
MFGD-55HRN1-R	12.5	20	5x15	5x4.0

СВОДНАЯ ТАБЛИЦА РЕЖИМОВ

		Wi-Fi-контроллер	Сезонная энергоэффективность	Энергосбережение iECO	Электронное управление мощностью GearShift	Самоочистка	Режим снижения шума внутреннего блока Silence	Теплый пуск	Ночной режим	Турбо охлаждение	Контроль влажности	1-100% контроль скорости вентилятора	Охлаждение на 360°	Режим поочередного открытия жалюзи (вверх-вниз)	Режим поочередного открытия жалюзи (вправо-влево)	Объемный воздушный поток 3D	Комфортное воздушораспределение	Локальный комфорт Follow me	Нагрев до 8°C	Охлаждение и обогрев при низких температурах		
																						
MCD1 Кассетный тип	R32 Full DC Inverter	•	A++	•	•	•	•	•	•	•	•	•	•	•	•	•	•	•	•	•	-15°C	
MCA3U Кассетный тип 600*600	R32 Full DC Inverter	•	A++	•	•	•	•	•	•	•	•	•	•	•	•	•	•	•	•	•	•	-15°C
MTIU Канальный тип	R32 Full DC Inverter	•	A++	•	•	•	•	•	•	•	•	•	•	•	•	•	•	•	•	•	•	-15°C
MUEU напольно- потолочный тип	R32 Full DC Inverter	•	A++	•	•	•	•	•	•	•	•	•	•	•	•	•	•	•	•	•	•	-15°C
MCD Кассетный тип	R410A on/off	•				•	•	•	•	•	•	•	•	•	•	•	•	•	•	•	•	
MCA3 Кассетный тип 600*600	R410A on/off	•				•	•	•	•	•	•	•	•	•	•	•	•	•	•	•	•	
MTI Канальный тип	R410A on/off	•				•	•	•	•	•	•	•	•	•	•	•	•	•	•	•	•	
MHG Канальный тип высоконапорный	R410A on/off	•				•	•	•	•	•	•	•	•	•	•	•	•	•	•	•	•	
MUE напольно- потолочный тип	R410A on/off	•				•	•	•	•	•	•	•	•	•	•	•	•	•	•	•	•	
MFYA Колонный тип	R410A Full DC Inverter	•	A++			•	•	•	•	•	•	•	•	•	•	•	•	•	•	•	•	-15°C
MFPA Колонный тип	R410A on/off	•				•	•	•	•	•	•	•	•	•	•	•	•	•	•	•	•	
MFJ Колонный тип	R410A on/off	•				•	•	•	•	•	•	•	•	•	•	•	•	•	•	•	•	
MFM Колонный тип	R410A on/off	•				•	•	•	•	•	•	•	•	•	•	•	•	•	•	•	•	
MFGD Колонный тип	R410A on/off	•				•	•	•	•	•	•	•	•	•	•	•	•	•	•	•	•	

И ФУНКЦИЙ

Иконка	Запоминание положения жалюзи	Автоматическое управление скоростью вентилятора	Таймер	Автоматический выбор режима	Информационный LED дисплей	Любимые настройки	Протяженный воздушный поток	Блокировка пульта	Герметичный короб платы управления	Метизы из нержавеющей стали	Внешний корпус с тройной защитой	Антикоррозионная защита корпуса наружного блока	Антикоррозионное покрытие теплообменника PrimeGuard™	Автоматическая оттайка инея	Устойчивость к перепадам напряжения	Автоматический перезапуск	Самодиагностика	Автоматическая очистка теплообменника наружного блока	Обнаружение утечки хладагента	2 варианта подключения	Фильтр предварительной очистки	Встроенный дренажный насос	Приток свежего воздуха	Встроенный электронагреватель	Охлаждение при низкой температуре до -40°C (опция)
	•	•	•	•	•			•	•	•	•	•	•	•	•	•	•	•	•	•	•				
	•	•	•	•	•			•	•	•	•	•	•	•	•	•	•	•	•	•	•	•			
		•	•	•	•			•	•	•	•	•	•	•	•	•	•	•	•	•	•	•			
	•	•	•	•	•			•	•	•	•	•	•	•	•	•	•	•	•	•	•	•			
	•	•	•	•	•			•	•	•	•	•	•	•	•	•	•	•	•	•	•	•			
	•	•	•	•	•			•	•	•	•	•	•	•	•	•	•	•	•	•	•	•			
	•	•	•	•	•			•	•	•	•	•	•	•	•	•	•	•	•	•	•	•			
	•	•	•	•	•			•	•	•	•	•	•	•	•	•	•	•	•	•	•	•			
	•	•	•	•	•			•	•	•	•	•	•	•	•	•	•	•	•	•	•	•			
	•	•	•	•	•			•	•	•	•	•	•	•	•	•	•	•	•	•	•	•			
	•	•	•	•	•			•	•	•	•	•	•	•	•	•	•	•	•	•	•	•			
	•	•	•	•	•			•	•	•	•	•	•	•	•	•	•	•	•	•	•	•			
	•	•	•	•	•			•	•	•	•	•	•	•	•	•	•	•	•	•	•	•			
	•	•	•	•	•			•	•	•	•	•	•	•	•	•	•	•	•	•	•	•			
	•	•	•	•	•			•	•	•	•	•	•	•	•	•	•	•	•	•	•	•			
	•	•	•	•	•			•	•	•	•	•	•	•	•	•	•	•	•	•	•	•			
	•	•	•	•	•			•	•	•	•	•	•	•	•	•	•	•	•	•	•	•			
	•	•	•	•	•			•	•	•	•	•	•	•	•	•	•	•	•	•	•	•			
	•	•	•	•	•			•	•	•	•	•	•	•	•	•	•	•	•	•	•	•			
	•	•	•	•	•			•	•	•	•	•	•	•	•	•	•	•	•	•	•	•			
																					•	750 мм			
																					•	750 мм			
																							•	750 мм	
																								•	750 мм

МОНОБЛОЧНЫЙ КОНДИЦИОНЕР



Моноблочный кондиционер

R410A ON/OFF

MPPDB

Простое решение для вашего комфорта



- Кондиционер может охлаждать и обогревать ваше помещение
- Современный стильный дизайн
- Простое сенсорное управление
- Пульт дистанционного управления в комплекте
- Теплообменник с повышенной теплоотдачей



Инструкция по монтажу и эксплуатации

Технические характеристики



Тепловой насос



Испарение конденсата



Локальный комфорт Follow me



Управление одним касанием



Моющаяся панель



Простая установка

Охлаждение/нагрев

ВНУТРЕННИЙ БЛОК			MPPDB-09HRN1-Q	MPPDB-12HRN1-Q
Производительность	Охлаждение	кВт	2.64	3.52
	Нагрев		2.64	2.93
Электропитание	Однофазное	В, Гц, Ф	220-240, 50, 1	220-240, 50, 1
Потребляемая мощность	Охлаждение	кВт	1.01	1.35
	Нагрев		0.94	1.13
Ток	Охлаждение	А	4.5	5.87
	Нагрев		4.1	4.91
Энергоэффективность/Класс	Охлаждение (EER)		2.61/A	2.61/A
	Нагрев (COP)		2.81/A	2.81/A
Расход воздуха	Макс./сред./мин.	м³/ч	420/375/355	425/380/360
Интенсивность осушки воздуха	Среднее значение	л	1.46	1.96
Уровень шума	Выс./низ.	дБА	53/52/51	52.5/51.5/51.0
Размеры (ШxВxГ)		мм	467x397x765	467x397x765
Вес		кг	29.61	33.74
Хладагент	Тип/заправка	кг	R410A/0.40 кг	R410A/0.43 кг
Диапазон рабочих температур	Охлаждение	°C	17-35	17-35
	Нагрев		5-30	5-30
ИК пульт	В комплекте		RG57H4(B)/BG(C)EF	RG57H4(B)/BG(C)EF

Монтажные данные

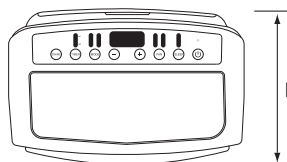

	Габариты (Ш x В x Г)		
	Ш	В	Г
MPPDB-09HRN1-Q	325	940	193
MPPDB-12HRN1-Q	325	940	193

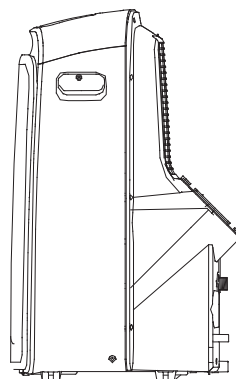
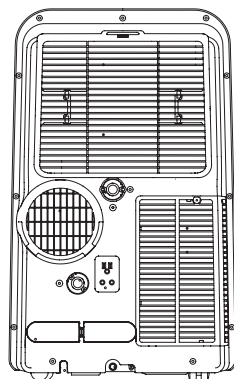
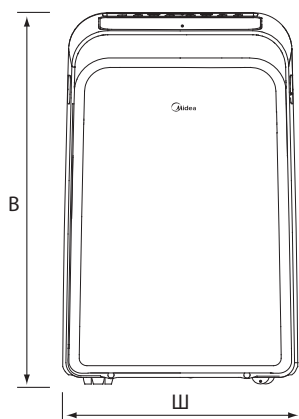



ПУЛЬТЫ ДИСТАНЦИОННОГО УПРАВЛЕНИЯ

Таблицы СОВМЕСТИМОСТИ ПУЛЬТОВ



ТИП БЛОКА	RG10N(2HS)/ BGEF	RG10A(B2S)/ BGEF	RG10B(B2)/ BGEF	RG10B(B)/ BGEF	RG10F(B)/ BGEF	RG57H4(B)/ BG(C)EF	KJR-12B/ DP(T)-E-2
BREEZELESS Настенный тип, Full DC Inverter, R32	●						
PARAMOUNT INVERTER Настенный тип, Full DC Inverter, R32		●					
UNLIMITED INVERTER Настенный тип, Full DC Inverter, R32		●					
PARAMOUNT Настенный тип, on/off, R410A			●				
UNLIMITED Настенный тип, on/off, R410A			●				
UNLIMITED Настенный тип, Multi, R32		●					
MCA3I Кассетный тип 600x600, Multi, R32					●		○
MTIU Канальный тип средненапорный, Multi, R32					○		●
MCD1 Кассетный тип, Full DC Inverter, R32		●					○
MCA3U Кассетный тип 600x600, Full DC Inverter, R32		●					○
MTI(U) Канальный тип средненапорный, Full DC Inverter, R32		○					●
MUE(U) Напольно-потолочный тип, Full DC Inverter, R32		●					○
MCD Кассетный тип, on/off, R410A					●		○
MCA3 Кассетный тип 600x600, on/off, R410A					●		○
MTI Канальный тип средненапорный, on/off, R410A					○		●
MHG Канальный тип высоконапорный, on/off, R410A					○		●
MUE Напольно-потолочный тип, on/off, R410A					●		○
MFYA Колонный тип, DC Inverter, R410A			●				
MFPA Колонный тип, on/off, R410A				●			
MFJ Колонный тип, on/off, R410A				●			
MFM Колонный тип, on/off, R410A				●			
MFGD Колонный тип, on/off, R410A				●			
MPPDB Мобильный кондиционер, on/off, R410A						●	

● - входит в стандартную комплектацию;
○ - опция.



Для заметок



ПРЕДСТАВИТЕЛЬСТВА

ДАИЧИ-АСТРАХАНЬ

414021, Астрахань,
ул. Боевая, д. 136
Телефон: (8512) 207-307
info@astrakhan.daichi.ru

ДАИЧИ-БАЙКАЛ

664007, Иркутск,
ул. Советская, д. 55, оф. 215
Телефон: (3952) 207-104
info@irk.daichi.ru

ДАИЧИ-БАЛТИКА

236040, Калининград,
ул. Больничная, д. 24, оф. 48а-49а
Телефон: (4012) 53-93-42
info@baltika.daichi.ru

ДАИЧИ-ВЛАДИВОСТОК

690078, Владивосток,
ул. Союзная, д. 28, 3 эт., каб. 28
Телефон: (423) 245-39-59
info@vl.daichi.ru

ДАИЧИ-ВОЛГА

445037, Тольятти,
ул. Новый проезд, д. 3, оф. 227
Телефон: (8482) 200-145
info@volga.daichi.ru

ДАИЧИ-ВОЛГОГРАД

400081, Волгоград,
ул. Ангарская, д. 107
Телефон: (8442) 36-13-06, 36-03-34
info@volgograd.daichi.ru

ДАИЧИ-КАЗАНЬ

420107, Казань,
ул. Спартаковская, д. 23, оф. 308
Телефон: (843) 278-06-46, 278-06-56
info@kazan.daichi.ru

ДАИЧИ-КРАСНОЯРСК

660020, Красноярск,
ул. Шахтеров, д. 4, стр. 4
Телефон: (391) 291-80-20
info@krsk.daichi.ru

ДАИЧИ-КРЫМ

295000, Симферополь,
ул. Набережная, д. 75-Д, 4 этаж
Телефон: (978) 996-92-92
info@crimea.daichi.ru

ДАИЧИ-МОСКВА

125167, Москва,
Ленинградский пр-т, д. 39, стр. 80
Телефон: (495) 737-37-33
msk@daichi.ru

ДАИЧИ-НИЖНИЙ НОВГОРОД

603116, Нижний Новгород,
ул. Маршала Казакова, д. 5
Телефон: (831) 216-37-08, 216-37-09
info@nnov.daichi.ru

ДАИЧИ-ОМСК

644009, Омск,
ул. Лермонтова, д. 179а, к.1
Телефон: (3812) 36-82-52, 36-95-45
info@omsk.daichi.ru

ДАИЧИ-РОСТОВ

344065, Ростов-на-Дону, пр-т 50-летия
Ростсельмаша, д. 1/52, оф. 316
Телефон: (863) 203-71-61
info@rostov.daichi.ru

ДАИЧИ-САНКТ-ПЕТЕРБУРГ

196066, Санкт-Петербург,
Московский пр-т, д. 212
Телефон: (812) 327-93-23
info@spb.daichi.ru

ДАИЧИ-СИБИРЬ

630007, Новосибирск,
ул. Коммунистическая, д. 2, оф. 710
Телефон: (383) 328-08-04
info@nsk.daichi.ru

ДАИЧИ-СОЧИ

354000, Сочи,
ул. Кипарисовая, д. 12,
Телефон: (862) 261-64-63, 261-60-90
info@sochi.daichi.ru

ДАИЧИ-УРАЛ

620026, Екатеринбург,
ул. Бажова, д. 136, оф. 3
Телефон: (343) 262-79-59
info@ural.daichi.ru

ДАИЧИ-УФА

450006, Уфа,
Сафроньевский проезд, д. 6
Телефон: (347) 293-77-60, 293-77-61
MBiktimirov@ufa.daichi.ru

ДАИЧИ-ХАБАРОВСК

680014, Хабаровск,
ул. Иркутская, д. 6 (База «Сугдак»), оф. 111
Телефон: (4212) 35-85-25
info@khab.daichi.ru

ДАИЧИ-ЦФО

125167, Москва,
Ленинградский пр-т, д. 39, стр. 80
Телефон: (495) 737-37-33, доб.: 1759, 1851
info@cfo.daichi.ru

ДАИЧИ-ЧЕРНОЗЕМЬЕ

394018, Воронеж,
ул. Никитинская, д. 52А, оф. 22
Телефон: (473) 277-12-40, 277-89-65
info@vrn.daichi.ru

ДАИЧИ-ЮГ

350000, Краснодар,
ул. Аэродромная, д. 19
Телефон: (861) 210-06-20, 259-62-36
info@krd.daichi.ru

ЕДИНАЯ СЛУЖБА ПОДДЕРЖКИ КЛИЕНТОВ

8-800-200-00-05

ВРЕМЯ РАБОТЫ СЛУЖБЫ: БУДНИ, С 10:00 ДО 18:00 (ПО МОСКОВСКОМУ ВРЕМЕНИ)

°DAICHI

Компания «Даичи» — эксклюзивный дистрибьютор Midea
Офис (многоканальный): +7 (495) 737-37-33
info@daichi.ru | www.daichi.ru



DM21-02.01.01